

ОБОРУДОВАНИЕ ДЛЯ КАНАЛИЗАЦИИ

прайс-лист 2015

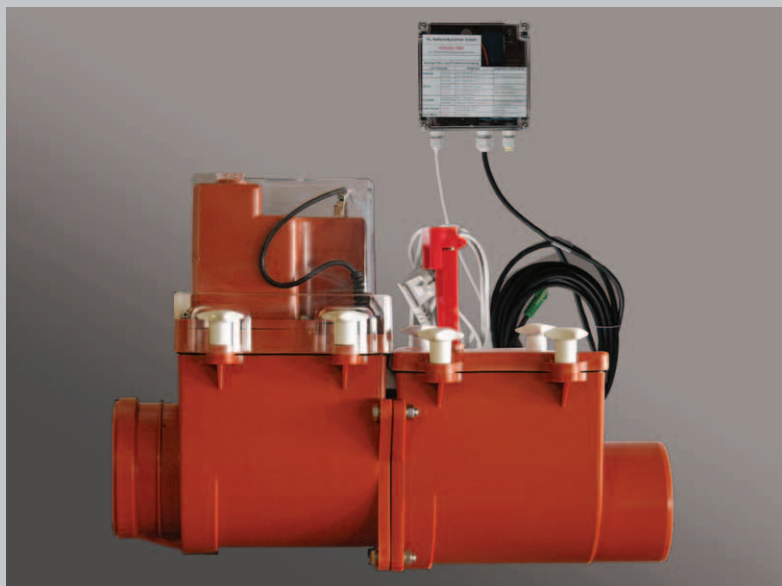

КРОВЕЛЬНЫЕ
ВОРОНКИ

ТРАПЫ

ПРОТИВОПОЖАРНЫЕ
МУФТЫ

ДИЗАЙН-ТРАПЫ

ТРАПЫ ДЛЯ ДУШЕВЫХ
ДУШЕВЫЕ ЛОТКИ

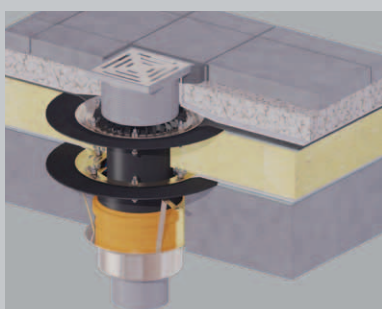

КАНАЛИЗАЦИОННЫЕ
ОБРАТНЫЕ КЛАПАНЫ И
ЗАТВОРЫ

РЕВИЗИИ-ПРОЧИСТКИ
ПЕРЕХОДНИКИ

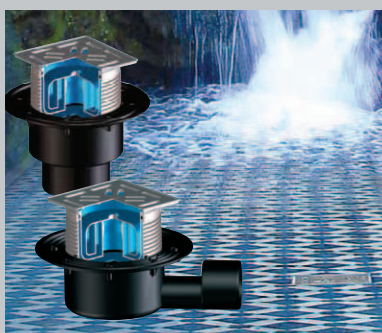

ВОЗДУШНЫЕ КЛАПАНЫ

ЭЛЕМЕНТЫ
ПОДСОЕДИНЕНИЯ
УНИТАЗОВ



СИФОНЫ

АРМАТУРА ДЛЯ ВВОДА
ТРУБОПРОВОДОВ
В ЗДАНИЕ

Высокое качество продукции, производства и менеджмента компании HL Hutterer & Lechner GmbH подтверждено сертификатом соответствия международным стандартам качества ISO9001:2008.

На всё оборудование имеются сертификаты соответствия ГОСТ РФ и Декларация о соответствии Таможенного Союза ЕАС.

С 2011 года противопожарные муфты HL имеют сертификат соответствия требованиям Технического регламента о пожарной безопасности, выданный по результатам огневых испытаний в ИЛ НИЦ ПБ ФГУ ВНИИПО МЧС России (г. Балашиха).

В дополнение мы оказываем и предоставляем **БЕСПЛАТНО**:

1. Информационную и техническую поддержку по подбору оборудования HL (например, эскизы узлов кровельных воронок в формате AutoCAD по предоставленному разрезу кровли).
2. Проводим семинары по повышению квалификации специалистов по проектированию систем ВК (ВиВ).
3. Технический каталог продукции HL.
4. СТО 75515335-001-2012 «Применение кровельных воронок фирмы HL Hutterer & Lechner GmbH (Австрия) для внутреннего водостока». Издание 2014 года переработанное и дополненное в части «Пожарная безопасность», в связи с введением в действие СП 2.13130.2012 «Системы противопожарной защиты. Обеспечение огнестойкости объектов защиты».
5. Альбом типовых решений: «Применение кровельных воронок фирмы HL Hutterer & Lechner GmbH (Австрия) для внутреннего водостока». Формат AutoCAD.
6. Альбом типовых решений по установке и монтажу канализационных затворов с электроприводом: «Установка 2-х камерного канализационного затвора из ABS марки HL710.2EPC Д=100мм и HL715.2EPC Д=150мм на канализационной магистрали и в приемке», разработанный ЗАО «ГИПРОЗДРАВ» 2010 г. Формат AutoCAD.

Действует сайт технической поддержки **www.hlrus.com**

СОДЕРЖАНИЕ

Новинки	4,5
Кровельные воронки	6,7
Дополнительное оборудование для воронок и трапов	7, 8, 10,12
Трапы для гаражей, стилобатов, террас и дворов	8
Воронки для балконов и террас	9
Трапы для санузлов	10, 11
Трапы для подвалов и тех.помещений	12
Противопожарные муфты	12
Дизайн-трапы	13
Трапы для душевых. Душевые лотки	14-19
Канализационные обратные клапаны и затворы	20
Ревизии-прочистки, переходники	21
Воздушные клапаны	21
Элементы подсоединения унитазов	22
Сифоны для стиральных и посудомоечных машин	22
Сифоны для ванн, моек, писсуаров, биде	23, 24
Сифоны для кондиционеров	24
Капельные воронки	24
Дополнительные комплектующие для сифонов	24, 25
Арматура для ввода трубопроводов в здание	25

	<p>Эластичная гидроизоляционная мембрана для прохода через кровлю стр.25</p> <p>HL800/810.1 - эластичная мембрана для герметичного прохода вытяжной части канализационного стояка DN110 через кровельную гидроизоляцию.</p>
	<p>Эластичная газонепроницаемая мембрана стр.25</p> <p>Эластичная газонепроницаемая мембрана для подземного ввода трубопроводов DN110, DN125 или DN160 в здания с гидроизоляцией фундамента (цоколя) на основе ПВХ</p>
	<p>Дизайн-решетки для душевых лотков серии HL50 стр.19</p> <p>Дизайнерские решетки для душевых лотков:</p> <ul style="list-style-type: none"> - с ударопрочной стеклянной вставкой разного цвета: бирюзовый, красный, черный, белый; - со вставкой из натурального тикового дерева; - из нержавеющей стали, полированная; - из нержавеющей стали, матовая черная.
	<p>Душевой лоток – HL531 стр.14</p> <p>Душевой лоток с сухим сифоном «PRIMUS» встроенный в монтажную плиту, с монтажной высотой 79 мм, с подрамником из нержавеющей стали, с горизонтальным выпуском DN 50, с решёткой из нержавеющей стали серии «Стандарт».</p> <p>По желанию Заказчика может комплектоваться дизайн-решетками.</p>
	<p>Воздушный клапан – HL905 стр.21</p> <p>Воздушный клапан скрытого монтажа для санитарно-технических приборов, расположенных на значительном удалении от канализационного стояка, DN50/75.</p>
	<p>Трапы для внутренних помещений. Трапы для балконов и террас. стр.9-13</p> <p>Корпуса трапов серий HL310NH, HL510NH и HL90H выполнены с приварным полимер-битумным гидроизоляционным полотном.</p>
 <p>Установка трапа HL616 1H/1 и противопожарной муфты HL860 в перекрытии паркинга: 1 - Надставной элемент трапа (подрезается до уровня чистого пола); 2 - Колпак трапа; 3 - Противопожарная муфта HL860; 4 - Канализационная труба DN110; 5 - Плита перекрытия с нормируемой огнестойкостью; 6 - Строительный раствор с нормируемой огнестойкостью; 7 - Гидроизоляция.</p>	<p>Противопожарная муфта – HL860 стр.12</p> <p>Фирмой HL Hutterer & Lechner GmbH (Австрия) было принято решение о проведении дополнительных огневых испытаний типовых узлов при пересечении трапами HL616 и HL606 (Ø110 мм) ограждающих строительных конструкций с нормируемой огнестойкостью.</p> <p>По результатам испытаний ИЦ ФГУ ВНИИПО МЧС России (г.Балашиха) выдал Сертификат соответствия требованиям Технического регламента о пожарной безопасности (Федеральный закон от 22.07.2008 № 123-ФЗ) противопожарной муфты HL860 для трапов серий HL616 Ø110 мм, HL606 Ø110 мм с пределом огнестойкости EI 150, что соответствует огнестойкости противопожарных преград I-го типа.</p> <p>В соответствии с полученным сертификатом трапы серий HL616 Ø110 мм и HL606 Ø110 могут применяться в перекрытиях жилых и общественных зданий, а также многоуровневых стоянок и гаражей!</p>

<p>см. на стр. 52 в каталоге HL 26/RUS</p>	<p>Душевой трап с "сухим" сифоном "PRIMUS-DRAIN"</p> <p>HL540 - душевой трап с "сухим" сифоном "PRIMUS-DRAIN". В комплект входит гидроизоляционный комплект, монтажные уголки со звукоизолирующими вставками для регулировки по высоте, корпус с возможностью регулировки высоты от 80 мм до 200 мм, с решеткой из нержавеющей стали 138x138 мм, с горизонтальным выпуском DN50</p>
<p>см. на стр. 56 в каталоге HL 26/RUS</p>	<p>Душевой лоток встроенный в монтажную плиту</p> <p>HL535 - душевой лоток встроенный в монтажную плиту из экструдированного пенополистирола, с размерами сторон от 800 мм до 1000 мм с шагом 100 мм, с "сухим" сифоном PRIMUS, с подрамником из нержавеющей стали 499x80x13 мм, с решеткой 480x50 мм, с горизонтальным выпуском DN50</p> <p>HL535.0 - душевой лоток встроенный в монтажную плиту из экструдированного пенополистирола, с размерами сторон от 800 мм до 1000 мм с шагом 100 мм, с "сухим" сифоном PRIMUS, с подрамником из нержавеющей стали 499x80x13 мм, с горизонтальным выпуском DN50, без решетки</p>
<p>см. на стр. 55 в каталоге HL 26/RUS</p>	<p>Решетка из нержавеющей стали с ударопрочной стеклянной вставкой</p> <p>HL0531WG - решетка из нержавеющей стали с ударопрочной стеклянной вставкой белого цвета, 480x50 мм</p> <p>HL0531GG - решетка из нержавеющей стали с ударопрочной стеклянной вставкой зеленого цвета, 480x50 мм</p> <p>HL0531SG - решетка из нержавеющей стали с ударопрочной стеклянной вставкой черного цвета, 480x50 мм</p>
	<p>Сдвоенная эластичная газоводонепроницаемая мембрана стр. 25</p> <p>HL800.2/40-50 - сдвоенная эластичная газоводонепроницаемая мембрана для подземного ввода двух труб DN40-50</p> <p>HL800.2/63-75 - сдвоенная эластичная газоводонепроницаемая мембрана для подземного ввода двух труб DN63-75</p> <p>HL800P - эластичная гидроизоляционная мембрана с ПВХ полотном для сопряжения трубы DN110, DN125, DN160 или DN40-50, DN63-75 с гидроизоляцией из поливинилхлорида</p> <p>HL800P.2/40-50 - сдвоенная эластичная газоводонепроницаемая мембрана с ПВХ полотном для подземного ввода двух труб DN40-50 с гидроизоляцией из поливинилхлорида</p> <p>HL800P.2/63-75 - сдвоенная эластичная газоводонепроницаемая мембрана с ПВХ полотном для подземного ввода двух труб DN63-75 с гидроизоляцией из поливинилхлорида</p>

ВОРОНКИ С ВЕРТИКАЛЬНЫМ ВЫПУСКОМ DN 75,110,125,160

	Код	Описание	Цена, €
ДЛЯ НЕЭКСПЛУАТИРУЕМЫХ КРОВЕЛЬ (С ЛИСТВОУЛОВИТЕЛЕМ)			
	HL62	кровельная воронка с теплоизоляцией, с обжимным фланцем из нержавеющей стали	88,64
	HL62.1	HL62 с электроподогревом U=230В, мощность 10-30Вт	166,03
	HL62P	кровельная воронка с теплоизоляцией, с корпусом из поливинилхлорида для приклейки ПВХ мембраны	88,64
	HL62.1P	HL62P с электроподогревом U=230В, мощность 10-30Вт	166,03
	HL62F	кровельная воронка с теплоизоляцией, с корпусом из полипропилена для приклейки FPO полотна	70,50
	HL62.1F	HL62F с электроподогревом U=230В, мощность 10-30Вт	156,57
	HL62H	кровельная воронка с теплоизоляцией, с гидроизоляционным полимербитумным полотном	102,86
	HL62.1H	HL62H с электроподогревом U=230В, мощность 10-30Вт	179,54
ДЛЯ ЭКСПЛУАТИРУЕМЫХ КРОВЕЛЬ (С РЕШЁТКОЙ 150*150 мм ИЗ НЕРЖ. СТАЛИ)			
	HL62B	кровельная воронка с теплоизоляцией, с обжимным фланцем из нержавеющей стали	138,54
	HL62.1B	HL62B с электроподогревом U=230В, мощность 10-30Вт	213,43
	HL62BP	кровельная воронка с теплоизоляцией, с корпусом из поливинилхлорида для приклейки ПВХ мембраны	138,54
	HL62.1BP	HL62BP с электроподогревом U=230В, мощность 10-30Вт	213,43
	HL62BF	кровельная воронка с теплоизоляцией, с корпусом из полипропилена для приклейки FPO полотна	120,40
	HL62.1BF	HL62BF с электроподогревом U=230В, мощность 10-30Вт	206,45
	HL62BH	кровельная воронка с теплоизоляцией, с гидроизоляционным полимербитумным полотном	152,81
	HL62.1BH	HL62BH с электроподогревом U=230В, мощность 10-30Вт	226,94
УНИВЕРСАЛЬНАЯ ДЛЯ НЕЭКСПЛУАТИРУЕМЫХ КРОВЕЛЬ (С ЛИСТВОУЛОВИТЕЛЕМ)			
	HL69	«Универсальная» кровельная воронка, с обжимным фланцем из нерж. стали, с универсальным подсоединением к стальным, чугунным и пластиковым трубам	123,95
	HL69P	HL69 с гладким ПВХ фланцем для крепления ПВХ мембраны	123,95
	HL69H	HL69 с гидроизоляционным полимербитумным полотном	138,20
УНИВЕРСАЛЬНАЯ ДЛЯ ЭКСПЛУАТИРУЕМЫХ КРОВЕЛЬ (С РЕШЁТКОЙ 150 x150 мм ИЗ НЕРЖ. СТАЛИ)			
	HL69B	«Универсальная» кровельная воронка, с обжимным фланцем из нерж. стали, с универсальным подсоединением к стальным, чугунным и пластиковым трубам	173,83
	HL69BP	HL69B с гладким ПВХ фланцем для крепления ПВХ мембраны	173,83
	HL69BH	HL69B с гидроизоляционным полимербитумным полотном	188,12

ВОРОНКИ С ГОРИЗОНТАЛЬНЫМ ВЫПУСКОМ DN 75/110

	Код	Описание	Цена, €
ДЛЯ НЕЭКСПЛУАТИРУЕМЫХ КРОВЕЛЬ (С ЛИСТВОУЛОВИТЕЛЕМ)			
	HL64	кровельная воронка с теплоизоляцией, с обжимным фланцем из нержавеющей стали	116,34
	HL64.1	HL64 с электроподогревом U=230В, мощность 10-30Вт	192,31
	HL64P	кровельная воронка с теплоизоляцией, с корпусом из поливинилхлорида для приклейки ПВХ мембраны	116,34
	HL64.1P	HL64P с электроподогревом U=230В, мощность 10-30Вт	192,31
	HL64F	кровельная воронка с теплоизоляцией, с корпусом из полипропилена для приклейки FPO полотна	107,92
	HL64.1F	HL64F с электроподогревом U=230В, мощность 10-30Вт	194,05
	HL64H	кровельная воронка с теплоизоляцией, с гидроизоляционным полимербитумным полотном	130,55
	HL64.1H	HL64H с электроподогревом U= 230В, мощность 10-30Вт	205,89
ДЛЯ ЭКСПЛУАТИРУЕМЫХ КРОВЕЛЬ (С РЕШЁТКОЙ 150*150 мм ИЗ НЕРЖ. СТАЛИ)			
	HL64B	кровельная воронка с теплоизоляцией, с обжимным фланцем из нержавеющей стали	166,22
	HL64.1B	HL64B с электроподогревом U=230В, мощность 10-30Вт	239,75
	HL64BP	кровельная воронка с теплоизоляцией, с корпусом из поливинилхлорида для приклейки ПВХ мембраны	166,22
	HL64.1BP	HL64BP с электроподогревом U=230В, мощность 10-30Вт	239,75
	HL64BF	кровельная воронка с теплоизоляцией, с корпусом из полипропилена для приклейки FPO полотна	157,85
	HL64.1BF	HL64BF с электроподогревом U=230В, мощность 10-30Вт	243,93
	HL64BH	кровельная воронка с теплоизоляцией, с гидроизоляционным полимербитумным полотном	180,51
	HL64.1BH	HL64B с электроподогревом U=230В, мощность 10-30Вт	253,26

ВОРОНКИ С ВЕРТИКАЛЬНЫМ ВЫПУСКОМ ДЛЯ КРОВЕЛЬ ИЗ ПРОФНАСТИЛА DN 75,110,125

	Код	Описание	Цена, €
	HL63	кровельная воронка с теплоизоляцией, с обжимным фланцем из нерж. стали, с листоуловителем, с возможностью изменения высоты монтажного короба (100 -160 мм)	188,39
	HL63.1	HL63 с электроподогревом U= 230В, мощность 10-30Вт	260,77
	HL63P	кровельная воронка с теплоизоляцией, с гладким ПВХ фланцем для крепления ПВХ мембраны, с возможностью изменения высоты 100 -160 мм	188,39
	HL63.1P	HL63P с электроподогревом U= 230В, мощность 10-30Вт	260,77
	HL63H	кровельная воронка с теплоизоляцией, с гидроизоляционным полимербитумным полотном, с листоуловителем, с возможностью изменения высоты монтажного короба 100 -160 мм	202,66
	HL63.1H	HL63H с электроподогревом U=230В, мощность 10-30Вт	274,28

ДОПОЛНИТЕЛЬНОЕ ОБОРУДОВАНИЕ ДЛЯ ВОРОНОК И ТРАПОВ





	Код	Описание	Цена, €
ДОПОЛНИТЕЛЬНОЕ ОБОРУДОВАНИЕ ДЛЯ КРОВЕЛЬНЫХ ВОРОНОК СЕРИЙ HL62 И HL64			
	HL65	надставной элемент с обжимным фланцем из нерж. стали, применяется на кровлях с двумя уровнями гидроизоляции	79,45
	HL65H	HL65 с гидроизоляционным полимербитумным полотном	93,77
	HL65P	надставной элемент с корпусом из поливинилхлорида для приклейки ПВХ мембраны	79,45
	HL65F	надставной элемент с корпусом из полипропилена для приклейки FPO полотна на основе ПП	52,10
	HL65PE	надставной элемент для приклейки FPO полотна на основе ПЭ	75,81
	HL84.CU	гидроизоляционный фланец с медным листом	219,31
	HL84.E	гидроизоляционный фланец с оцинкованным стальным листом	153,93
	HL160	дренажный фланец для приёма потока воды с гидроизоляции (инверсионная кровля)	27,24
	HL161	HL160 в комплекте с переходником Ø145 на Ø125 мм	47,39
	HL170	плоский листоуловитель	40,90
	HL175	листоуловитель из нержавеющей стали	192,08
	HL603/1	клапан с механическим затвором DN110	110,30
ДОПОЛНИТЕЛЬНОЕ ОБОРУДОВАНИЕ ДЛЯ ВОРОНОК СЕРИЙ HL62, HL64 И ТРАПОВ HL72, HL317			
	HL66	надставной элемент с решеткой из нерж. стали 150x150мм, высотой 205мм, max. нагрузка 1.5 т	240,42
	HL66.1	HL66 с поверхностью, которая препятствует скольжению	663,89
	HL66P	HL66 с подрамником для соединения с напольным покрытием из ПВХ	67,54
	HL67	HL66 с круглой решеткой из нерж. стали диаметром 150мм	198,98
	HL84.0	обжимной гидроизоляционный фланец из нерж. стали	57,78
	HL84	гидроизоляционный фланец с EPDM мембраной	77,37
	HL350	удлинитель для трапов и кровельных воронок	21,08
	HL350.2	HL350 с дополнительным боковым отводом DN40	67,21
	HL350.0	надставной элемент с профилированным фланцем для гидроизоляции, применяется для подхвата второго уровня гидроизоляции	85,83
	HL350.1	надставной элемент с профилированным фланцем для гидроизоляции и геотекстиля	121,84
	HL350.1H	HL350.1 с гидроизоляционным полимербитумным полотном	157,64

ТРАПЫ ДЛЯ ГАРАЖЕЙ, СТИЛОБАТОВ, ТЕРРАС И ДВОРОВ			
	Код	Описание	Цена, €
ТРАПЫ ДЛЯ НАРУЖНЫХ ЛИВНЕСТОКОВ			
	HL600	дождеприёмник с ловушкой для листвы и незамерзающим затвором, поворотным шарниром с бесступенчатой плавной настройкой в диапазоне от 0 до 90 градусов, с наборными кольцами, Q=6 л/с, DN 110	118,83
	HL660/2	HL600 без поворотного шарнира, с вертикальным выпуском.	41,26
	HL660E	HL660 без поворотного шарнира, с вертикальным выпуском, с упрощёнными наборными кольцами	27,93
	HL660G	HL600 без поворотного шарнира, с вертикальным выпуском, с верхней частью из чугуна	156,05
ДВОРОВЫЕ ТРАПЫ DN 110, 160			
	HL605	трап с горизонтальным выпуском, чугунной решеткой, незамерзающим запахозапирающим устройством для предотвращения проникновения запаха, Q=4.2 л/с, max. нагрузка на трап 7т, DN 110	146,59
	HL605L	HL605 с решеткой из ПП и max. нагрузкой на трап 1,5т, DN 110	143,87
	HL605S	HL605 с решеткой из нержавеющей стали и max. нагрузкой на трап 1,5т, DN 110	357,45
	HL605.1	HL605 с чугунным подрамником и решеткой, и max. нагрузкой на трап 12,5т, DN 110	216,66
	HL606	трап с вертикальным выпуском, чугунной решеткой и незамерзающим запахозапирающим устройством для предотвращения проникновения запаха, Q=4.3 л/с, max. нагрузка на трап 7т, DN 110, 160	146,59
	HL606L	HL606 с решеткой из ПП и max. нагрузкой на трап 1,5т, DN 110, 160	143,87
	HL606S	HL606 с решеткой из нержавеющей стали и max. нагрузкой на трап 1,5т, DN 110, 160	357,45
	HL606.1	HL606 с чугунным подрамником и решеткой, и max. нагрузкой на трап 12,5т, DN 110, 160	216,66
ТРАПЫ С ПРОФИЛИРОВАННЫМ ФЛАНЦЕМ ДЛЯ КРЕПЕЖА ГИДРОИЗОЛЯЦИИ			
С ГОРИЗОНТАЛЬНЫМ ВЫПУСКОМ DN 110			
	HL615	трап с горизонтальным выпуском, чугунной решеткой и незамерзающим запахозапирающим устройством для предотвращения проникновения запаха, Q=4,2 л/с, max. нагрузка на трап 7т, DN 110	182,71
	HL615H	HL615 с гидроизоляционным полимербитумным полотном, DN 110	273,58
	HL615L	HL615 с решеткой из ПП и max. нагрузкой на трап 1,5т, DN 110	179,27
	HL615HL	HL615H с решеткой из ПП и max. нагрузкой на трап 1,5т, DN 110	268,28
	HL615S	HL615 с решеткой из нержавеющей стали и max. нагрузкой на трап 1,5т, DN 110	394,18
	HL615HS	HL615H с решеткой из нержавеющей стали и max. нагрузкой на трап 1,5т, DN 110	486,57
	HL615.1	HL615 с чугунным подрамником и max. нагрузкой на трап 12,5т, DN 110	244,95
	HL615.1H	HL615.1 с гидроизоляционным полимербитумным полотном, DN 110	335,85
С ВЕРТИКАЛЬНЫМ ВЫПУСКОМ DN 110, 160			
	HL616	трап с вертикальным выпуском, чугунной решеткой и незамерзающим запахозапирающим устройством для предотвращения проникновения запаха, Q=4,8-5,5 л/с, max. нагрузка на трап 7т, DN 110, 160	182,71
	HL616H	HL616 с гидроизоляционным полимербитумным полотном, DN 110, 160	273,58
	HL616L	HL616 с решеткой из ПП и max. нагрузкой на трап 1,5т, DN 110, 160	179,27
	HL616HL	HL616H с решеткой из ПП и max. нагрузкой на трап 1,5т, DN 110, 160	268,28
	HL616S	HL616 с решеткой из нержавеющей стали и max. нагрузкой на трап 1,5т, DN 110, 160	394,18
	HL616HS	HL616H с решеткой из нержавеющей стали и max. нагрузкой на трап 1,5т, DN 110, 160	486,57
	HL616.1	HL616 с чугунным подрамником и max. нагрузкой на трап 12,5т, DN 110, 160	244,95
	HL616.1H	HL616.1 с гидроизоляционным полимербитумным полотном, DN 110, 160	317,45
ТРАПЫ С УСТРОЙСТВОМ “КЛЕНК КЛАПАН” (НЕЗАМЕРЗАЮЩИМ ОБРАТНЫМ КЛАПАНОМ)			
	HL680	трап с вертикальным выпуском, обратным клапаном, с затвором, с решёткой из ABS, max. нагрузка на трап 1,5 т, DN 110	303,93
	HL681	трап как HL680, но с горизонтальным выпуском	303,93

Для эксплуатации во внутренних помещениях трапы серий HL605-HL616 могут укомплектовываться водяным сифоном, тогда в маркировке появляется дополнительное обозначение (W).

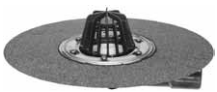
ДОПОЛНИТЕЛЬНОЕ ОБОРУДОВАНИЕ ДЛЯ ВОРОНОК И ТРАПОВ		
Код	Описание	Цена, €
ДОПОЛНИТЕЛЬНОЕ ОБОРУДОВАНИЕ ДЛЯ ТРАПОВ СЕРИИ HL615-HL616		
HL190	дренажный фланец для приёма потока воды с гидроизоляции (инверсионная кровля)	27,24
HL191	плоский листоуловитель	30,41
HL195	листоуловитель	41,38
HL86.0	обжимной гидроизоляционный фланец из нерж. стали	57,78
HL86	гидроизоляционный фланец с EPDM мембраной	77,37
HL86.H	гидроизоляционный фланец с полимербитумным полотном	154,64
HL608	надставной элемент с подрамником из пластмассы	48,28
HL608.1	надставной элемент с чугунным подрамником	99,98
HL609	комплект электроподогрева U=230В, мощность 47Вт	237,10
HL618	надставной элемент с фланцем, применяется для подхвата второго уровня гидроизоляции	68,26
HL618H	HL618 с гидроизоляционным полимербитумным полотном	177,27
HL620	удлинитель для дворовых трапов	45,43

ВОРОНКИ С ПЛАВНОЙ НАСТРОЙКОЙ ВЫПУСКА ОТ 0 ДО 90 ГРАДУСОВ DN 50/75

	Код	Описание	Цена, €
ВОРОНКИ ДЛЯ БАЛКОНОВ И ТЕРРАС (С ЛИСТВОУЛОВИТЕЛЕМ)			
	HL80.3	воронка с листвоуловителем, Q=1 л/с	64,60
	HL80.3H	HL80.3 с гидроизоляционным полимербитумным полотном	116,23
ТРАПЫ ДЛЯ БАЛКОНОВ И ТЕРРАС			
	HL80	трап с затвором, с решеткой из нержавеющей стали (123x123мм), Q=0,8 л/с	60,47
	HL80H	HL80 с приварным полимербитумным гидроизоляционным полотном	120,79
	HL80R	HL80 с круглой решеткой	86,55
	HL80HR	HL80H с круглой решеткой	140,14
	HL80-3020	HL80 с декоративной решеткой под плитку 3020	155,24
	HL80H-3020	HL80H с декоративной решеткой под плитку 3020	194,99
	HL81G	HL80 с чугунным подрамником и решеткой (150x150 мм)	104,41
	HL81GH	HL81G с приварным полимербитумным гидроизоляционным полотном	157,10
	HL80-3000	HL80 с надставным элементом "Klik-Klak"	97,57
	HL80H-3000	HL80H с надставным элементом "Klik-Klak"	150,20
	HL80C	HL80 с консолью из полимербетона и рулонной арматурной сеткой из конструкционной стали для наклеивания керамических покрытий на тонкий слой мастики	311,69
ТРАПЫ ДЛЯ БАЛКОНОВ И ТЕРРАС			
ТРАПЫ ДЛЯ БАЛКОНОВ И ТЕРРАС С ГОРИЗОНТАЛЬНЫМ ВЫПУСКОМ			
	HL90	трап без запахозапирающего устройства с решеткой в подрамнике из нержавеющей стали (123x123мм), Q=0,56 л/с, DN 40/50	34,02
	HL90H	HL90 с приварным полимербитумным гидроизоляционным полотном	84,56
	HL90.2	HL90 с незамерзающим затвором	44,82
	HL90H.2	HL90.2 с приварным полимербитумным гидроизоляционным полотном	95,36
	HL90-3000	HL90 с надставным элементом "Klik-Klak"	60,43
	HL90H-3000	HL90-3000 с приварным полимербитумным гидроизоляционным полотном	110,97
	HL90.2-3000	HL90.2 с надставным элементом "Klik-Klak"	67,68
	HL90H.2-3000	HL90.2-3000 с приварным полимербитумным гидроизоляционным полотном	118,22
	HL90-3020	HL90 с декоративной решеткой под плитку 3020	127,64
	HL90H-3020	HL90-3000 с приварным полимербитумным гидроизоляционным полотном	155,47
	HL90.2-3020	HL90.2 с декоративной решеткой под плитку 3020	136,16
	HL90H.2-3020	HL90.2-3020 с приварным полимербитумным гидроизоляционным полотном	163,98
		HL5100T	Трап с решёткой 138x138мм, с надставным элементом "Klik-Klak", с незамерзающим затвором, Q =2.0 л/с, DN 75
HL5100TH		HL5100T с приварным полимербитумным гидроизоляционным полотном	145,76
ТРАПЫ ДЛЯ БАЛКОНОВ И ТЕРРАС С ВЕРТИКАЛЬНЫМ ВЫПУСКОМ			
	HL310N.2	Трап с решеткой в подрамнике 123x123 мм, с незамерзающим затвором, DN 50/75/110	51,48
	HL310NH.2	HL310N.2 с приварным полимербитумным гидроизоляционным полотном	86,99
	HL310N.2-3000	HL310N.2 с надставным элементом "Klik-Klak"	89,92
	HL310NH.2-3000	HL310N.2-3000 с приварным полимербитумным гидроизоляционным полотном	126,41
	HL310N.2-3020	HL310N.2 с декоративной решеткой под плитку 3020	146,69
	HL3100T	Трап с решёткой 138x138 мм, с надставным элементом "Klik-Klak", с незамерзающим затвором, Q =2.0 л/с, DN 75/110	109,20
	HL3100TH	HL3100T с приварным полимербитумным гидроизоляционным полотном	150,65
	HL73.0	ремонтный трап с надставным элементом "Klik-Klak", решёткой 115*115, Q =1.1 л/с, DN 110	86,09
HL73.2	HL73.0 с незамерзающим затвором	97,13	







ДОПОЛНИТЕЛЬНОЕ ОБОРУДОВАНИЕ ДЛЯ ВОРОНОК И ТРАПОВ

Код	Описание	Цена, €
ДОПОЛНИТЕЛЬНОЕ ОБОРУДОВАНИЕ ДЛЯ ВОРОНОК И ТРАПОВ СЕРИЙ HL70 – HL90, HL300 – HL5100		
HL82	комплект электроподогрева U=230В, мощность 18Вт	204,56
HL83.0	обжимной гидроизоляционный фланец из нерж. стали	30,87
HL83	гидроизоляционный фланец с EPDM мембраной	45,82
HL83.H	гидроизоляционный фланец с полимербитумным полотном	91,36
HL83.M	гидроизоляционный фланец для сопряжения корпуса трапа с наливной гидроизоляцией	45,82
HL8300.0	обжимной гидроизоляционный фланец из нерж. стали для трапов серии HL3100 и HL5100	37,01
HL8300.P	HL8300.0 из поливинилхлорида для приклейки ПВХ гидроизоляции	50,25
HL8300.PP	HL8300.0 из полипропилена для приклейки ТПО гидроизоляции	73,42
HL85N	надставной элемент с фланцем, применяется для подхвата второго уровня гидроизоляции	37,36
HL8500	HL85N для трапов серии HL3100 и HL5100	41,42
HL8500H	HL8500 с полимербитумным полотном для приварки битумной гидроизоляции	71,15
HL99	звукопоглощающий элемент для трапов	23,19
HL 150	дренажное кольцо для трапов серии HL3100T и HL5100T	27,60
HL 151	плоский листоуловитель для трапов серии HL3100T и HL5100T	36,34
HL 152	утеплитель для трапов серии HL5100T	56,12
HL 153	утеплитель для трапов серии HL3100T	56,05
HL 155	комплект электроподогрева (утеплитель, кабель, крепеж) для трапов серии HL5100T	157,93
HL 156	комплект электроподогрева (утеплитель, кабель, крепеж) для трапов серии HL 3100T	162,61
HL 157	листоуловитель для трапов серии HL 3100T и HL5100T	28,29
HL180	дренажный фланец для приёма воды с гидроизоляции (инверсионная кровля)	21,23
HL181	плоский листоуловитель	27,93
HL340N	удлинитель для трапов	8,62
HL3400	удлинитель для трапов серии HL3100 и HL5100	11,92
HL2000	сифон "Primus"	18,84
HL3120	декоративная решётка "Квадро", 115 x 115 мм	173,84
HL3121	декоративная решётка "Сена", 115 x 115 мм	173,84
HL3123	декоративная решётка "Ориноко", 115 x 115 мм	173,84
HL3124	декоративная решётка "Нил", 115 x 115 мм	173,84
HL3125	декоративная решётка "Юкон", 115 x 115 мм	173,84
HL3127	декоративная решётка "Primus Design", 115 x 115 мм	173,84
HL3928	надставной элемент для HL 3100 и HL 5100, d=146 мм, с подрамником из нержавеющей стали (V4A), с декоративной решёткой из нержавеющей стали 138 x 138 мм. Цвет -латунь.	299,87
HL3911	надставной элемент для HL3100 и HL5100, d=146 мм, с подрамником из нержавеющей стали (V4A), с привинчивающейся решёткой из нержавеющей стали 138 x 138 мм H=100 мм.	48,47









ТРАПЫ ДЛЯ ВНУТРЕННИХ ПОМЕЩЕНИЙ С РЕШЁТКОЙ ИЗ НЕРЖАВЕЮЩЕЙ СТАЛИ

	Код	Описание	Цена, €
ТРАПЫ С ВЕРТИКАЛЬНЫМ ВЫПУСКОМ			
	HL310N	трап с решёткой в подрамнике 123x123 мм, высотой гидрозатвора 50мм, Q =0,67 л/с, DN 50/75/110	50,11
	HL310NH	HL310N с приварным полимербитумным гидроизоляционным полотном	85,86
	HL310NR	HL310N с круглой решёткой 112 мм	71,08
	HL310NHR	HL310NR с приварным полимербитумным гидроизоляционным полотном	114,77
	HL310N-3000	HL310N с надставным элементом "Klik-Klak"	77,86
	HL310NH-3000	HL310N-3000 с приварным полимербитумным гидроизоляционным полотном	119,23
	HL310NPr	HL310N с сифоном "Primus", Q = 0,5 л/с	50,11
	HL310NHPr	HL310NPr с приварным полимербитумным гидроизоляционным полотном	85,86
	HL310NPrR	HL310NPr с круглой решёткой 112 мм	84,53
	HL310NHPrR	HL310NPrR с приварным полимербитумным гидроизоляционным полотном	127,68
	HL310NPr-3000	HL310NPr с надставным элементом "Klik-Klak"	91,80
	HL310NHPr-3000	HL310NPr-3000 с приварным полимербитумным гидроизоляционным полотном	134,92
	HL3100	трап с решёткой 138x138мм, с надставным элементом "Klik-Klak", высотой гидрозатвора 50мм, Q =1,25 л/с (для DN 50), Q =1.4 л/с (для DN 75/110), DN 50/75/110	88,22
	HL3100Pr	HL3100 с сифоном "Primus", Q =0.8 л/с	101,44
	HL317	трап с решёткой в подрамнике 150x150 мм, высотой гидрозатвора 60мм, Q=1.8 л/с, DN 50/75/110	106,44
	HL317H	HL317 гидроизоляционным полимербитумным полотном	191,40
HL73Pr	ремонтный трап с надставным элементом "Klik-Klak", решёткой 115*115, Q =0.46 л/с, DN 110	100,32	



ТРАПЫ ДЛЯ ВНУТРЕННИХ ПОМЕЩЕНИЙ С РЕШЁТКОЙ ИЗ НЕРЖАВЕЮЩЕЙ СТАЛИ







	Код	Описание	Цена, €
ТРАПЫ С ВЕРТИКАЛЬНЫМ ВЫПУСКОМ ПОД ТРУБУ SML, DN50			
	HL310N SML	трап с решёткой в подрамнике 123x123мм, высотой гидрозатвора 50мм, Q=0.67л/с	57,61
	HL310NR SML	HL310N SML с круглой решёткой 112 мм	86,52
	HL310N-3000 SML	HL310N SML с надставным элементом "Klik-Klak"	84,79
	HL310NPr SML	HL310N SML с сифоном "Primus", Q =0.5 л/с	57,61
	HL310NPrR SML	HL310NPr SML с круглой решёткой 112 мм	99,42
	HL310NPr-3000 SML	HL310NPr SML с надставным элементом "Klik-Klak"	106,67
ТРАПЫ С ГОРИЗОНТАЛЬНЫМ ВЫПУСКОМ			
	HL72.1N	трап с решеткой в подрамнике 150x150мм, высотой гидрозатвора 60мм, Q = 1.5 л/с, DN 75/110	102,90
	HL72.1HN	HL72.1N с гидроизоляционным полимербитумным полотном	188,18
	HL72N	HL72.1N без "тарелки" для подхвата гидроизоляции, DN110	79,53
	HL90Pr	трап с решёткой 115x115мм, сифоном "Primus", минимальной монтажной высотой 69 мм, Q =0.43 л/с, DN 40/50	53,26
	HL90HPr	HL90Pr с приварным полимербитумным гидроизоляционным полотном	107,35
	HL90Pr-3000	HL90Pr с надставным элементом "Klik-Klak"	73,98
	HL90HPr-3000	HL90Pr-3000 с приварным полимербитумным гидроизоляционным полотном	124,53
	HL90PrD	HL90Pr с фланцем из ABS и шарнирным подсоединением, DN 40	89,74
	HL510N	трап с решёткой в подрамнике 123x123мм, высотой гидрозатвора 50мм, Q =0,55 л/с, DN 40/50	37,75
	HL510NH	HL510N с приварным полимербитумным гидроизоляционным полотном	86,74
	HL510NR	HL510N с круглой решёткой 112 мм	59,42
	HL510NHR	HL510NR с приварным полимербитумным гидроизоляционным полотном	115,65
	HL510N-3000	HL510N с надставным элементом "Klik-Klak"	65,83
	HL510NH-3000	HL510N-3000 с приварным полимербитумным гидроизоляционным полотном	120,11
	HL510NPr	HL510N с сифоном "Primus", Q =0.5 л/с	37,75
	HL510NHP	HL510NPr с приварным полимербитумным гидроизоляционным полотном	86,74
	HL510NPrR	HL510NPr с круглой решёткой 112 мм	73,01
	HL510NHPR	HL510NPrR с приварным полимербитумным гидроизоляционным полотном	128,54
	HL510NPr-3000	HL510NPr с надставным элементом "Klik-Klak"	79,78
	HL510NHP-3000	HL510NPr-3000 с приварным полимербитумным гидроизоляционным полотном	135,80
	HL5100	трап с решёткой 138x138мм, с надставным элементом "Klik-Klak", высотой гидрозатвора 50мм, Q =1.0 л/с, DN 50/75	86,16
	HL5100Pr	HL5100 с сифоном "Primus", Q =0.8 л/с	101,26
	ТРАПЫ С ГОРИЗОНТАЛЬНЫМ ВЫПУСКОМ И ВСТРОЕННЫМ ОБРАТНЫМ КЛАПАНОМ		
	HL70	трап с механическим обратным клапаном для предотвращения затопления помещения при возникновении подпора в наружной сети, решёткой в подрамнике 123x123мм, Q=1.12л/с, с тремя входами DN 40/50 и выходом DN 75/110	112,09
	HL70-3000	HL70 с надставным элементом "Klik-Klak"	137,78
	HL70R	HL70 с круглой решеткой	131,44
	HL70-3020	HL70 с декоративной решеткой под плитку 3020	197,92
	HL300	трап с обратным клапаном для предотвращения затопления помещения через решётку трапа, с решёткой в подрамнике 123x123мм, Q =0.5 л/с, входом DN 40/50, выходом DN 50	45,98
	HL300-3000	HL300 с надставным элементом "Klik-Klak"	73,94
	HL300R	HL300 с круглой решеткой	64,85
	HL300-3020	HL300 с декоративной решеткой под плитку 3020	160,61
	HL304	HL300 с тремя входами DN 40 и одним выходом DN 50	45,98
	HL304-3000	HL304 с надставным элементом "Klik-Klak"	73,94
	HL304R	HL304 с круглой решеткой	64,86
	HL304-3020	HL304 с декоративной решеткой под плитку 3020	135,14
ТРАПЫ С ПЛАВНОЙ НАСТРОЙКОЙ ВЫПУСКА ОТ 0 ДО 90°, DN 50/75			
	HL80.1	трап с решеткой в подрамнике 123x123мм, высотой гидрозатвора 50мм, Q =0.5 л/с	60,47
	HL80.1H	HL80.1 гидроизоляционным полимербитумным полотном	120,79
	HL80.1R	HL80.1 с круглой решеткой	86,55
	HL80.1HR	HL80.1H с круглой решеткой	140,14
	HL80.1-3000	HL80.1 с надставным элементом "Klik-Klak"	97,57
	HL80.1H-3000	HL80.1H с надставным элементом "Klik-Klak"	150,22
	HL80.1-3020	HL80.1 с декоративной решеткой под плитку 3020	155,24
	HL80.1H-3020	HL80.1H с декоративной решеткой под плитку 3020	194,99

ТРАПЫ ДЛЯ ПОДВАЛОВ И ТЕХ. ПОМЕЩЕНИЙ (ВЕНТ. КАМЕР, КОТЕЛЬНЫХ...)

	Код	Описание	Цена, €
ТРАПЫ С ГОРИЗОНТАЛЬНЫМ ВЫПУСКОМ И РЕШЁТКАМИ ИЗ ABS* И PP**			
	HL71	трап с решеткой и подрамником из ABS 170x240мм, с песколовкой, высотой гидрозатвора 60мм, Q=2.3 л/с, DN 110	72,46
	HL71.1	HL71 с дополнительным подключением DN 50 или DN 75	111,95
	HL72.1	трап с решеткой в подрамнике из PP 150x150мм, высотой гидрозатвора 60мм, Q=1.5л/с, DN 110	88,29
	HL72.1H	HL72.1 с гидроизоляционным полимербитумным полотном	169,92
	HL77	трап с решеткой из ABS 180x125мм, с тремя механическими клапанами для предотвращения затопления помещения при возникновении подпора в наружной сети, с песколовкой, Q=1.58 л/с, DN 110	294,55
	HL77.1	HL77 с дополнительным подключением DN 50	358,43
ТРАПЫ С ГОРИЗОНТАЛЬНЫМ ВЫПУСКОМ И РЕШЁТКАМИ ИЗ ЧУГУНА			
	HL70G	трап с обратным клапаном для предотвращения затопления помещения при возникновении подпора в наружной сети, решёткой 150x150 мм, Q=1,12 л/с, с тремя входами DN 50/40 и выходом DN 75/110	154,09
	HL71G	трап с решеткой в подрамнике 170x240мм, с песколовкой, высотой гидрозатвора 60 мм, Q=2,3 л/с, DN 110	117,06
	HL300G	трап с обратным клапаном для предотвращения затопления помещения через решётку трапа, с решёткой в подрамнике 150x150мм, Q=0,5 л/с, входом DN 40/50, выходом DN 50	84,96
	HL510NG	трап с решёткой в подрамнике 150x150мм, высотой гидрозатвора 50мм, Q=0,55 л/с, DN 40/50	83,47
	HL510NHG	HL510NG с приварным полимербитумным гидроизоляционным полотном	134,16
	HL510NPrG	HL510NG с сифоном "Primus", Q=1,5 л/с	96,31
	HL510NHPrG	HL510NPrG с приварным полимербитумным гидроизоляционным полотном	256,29
ТРАПЫ С ВЕРТИКАЛЬНЫМ ВЫПУСКОМ И РЕШЁТКАМИ ИЗ ЧУГУНА			
	HL310NG	трап с решёткой в подрамнике 150x150мм, высотой гидрозатвора 50 мм, Q=0,67 л/с, DN 50/75/110	94,56
	HL310NHG	HL310NG с приварным полимербитумным гидроизоляционным полотном	130,07
	HL310NPrG	HL310NG с сифоном "Primus", Q=0,5 л/с	110,14
	HL310NHPrG	HL310NPrG с приварным полимербитумным гидроизоляционным полотном	145,64
ТРАПЫ С ВЕРТИКАЛЬНЫМ ВЫПУСКОМ И РЕШЁТКОЙ ИЗ ЧУГУНА ПОД ТРУБУ SML, DN50			
	HL310NG-SML	трап с решёткой 150x150мм, высотой гидрозатвора 50мм, Q =0,67 л/с	105,03
	HL310NPrG-SML	HL310NG-SML с сифоном "Primus", Q=0,5 л/с	118,47

ДОПОЛНИТЕЛЬНОЕ ОБОРУДОВАНИЕ ДЛЯ ВОРОНОК И ТРАПОВ

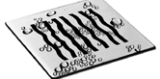
	Код	Описание	Цена, €
ПРОТИВОПОЖАРНЫЕ МУФТЫ			
	HL840	Противопожарная муфта для трапов серии HL310N, DN 50	231,95
	HL850	Противопожарная муфта для трапов серии HL317 и кровельных воронок серии HL62, DN 75	315,60
	HL860	Противопожарная муфта для трапов серии HL606 и HL616, DN 110	508,86
	HL870	Противопожарная муфта для трапов серии HL317 и кровельных воронок серии HL62, DN 110	492,80

ДИЗАЙН-ТРАПЫ			
	Код	Описание	Цена, €
	HL310NPr-3000.11	HL310NPr-3000 с решеткой HL037.11E - Золото	216,52
	HL310NPr-3120	HL310NPr-3000 с решеткой HL3120	235,17
	HL310NPr-3121	HL310NPr-3000 с решеткой HL3121	235,17
	HL310NPr-3123	HL310NPr-3000 с решеткой HL3123	235,17
	HL310NPr-3124	HL310NPr-3000 с решеткой HL3124	235,17
	HL310NPr-3125	HL310NPr-3000 с решеткой HL3125	235,17
	HL310NPr-3127	HL310NPr-3000 с решеткой HL3127	235,17
	HL310NPr-3020	HL310NPr-3000 с решеткой HL3020	152,89
	HL310NPr-3000.11	HL310NPr-3000.11 с приварным полимербитумным гидроизоляционным полотном	252,02
	HL310NPr-3120	HL310NPr-3120 с приварным полимербитумным гидроизоляционным полотном	291,47
	HL310NPr-3121	HL310NPr-3121 с приварным полимербитумным гидроизоляционным полотном	291,47
	HL310NPr-3123	HL310NPr-3123 с приварным полимербитумным гидроизоляционным полотном	291,47
	HL310NPr-3124	HL310NPr-3124 с приварным полимербитумным гидроизоляционным полотном	291,47
	HL310NPr-3125	HL310NPr-3125 с приварным полимербитумным гидроизоляционным полотном	291,47
	HL310NPr-3127	HL310NPr-3127 с приварным полимербитумным гидроизоляционным полотном	291,47
	HL310NPr-3020	HL310NPr-3020 с приварным полимербитумным гидроизоляционным полотном	175,89
	HL510NPr-3000.3	HL510NPr-3000 с решеткой HL037N.3E - Латунь	122,64
	HL510NPr-3000.11	HL510NPr-3000 с "СУХИМ" сифоном, с решеткой HL037N.11E - Золото	204,08
	HL510NPr-3000.31	HL510NPr-3000 с "СУХИМ" сифоном, с решеткой HL037N.31E - Светлая бронза	184,05
	HL510NPr-3000.32	HL510NPr-3000 с "СУХИМ" сифоном, с решеткой HL037N.32E - Бронза	184,05
	HL510NPr-3000.33	HL510NPr-3000 с "СУХИМ" сифоном, с решеткой HL037N.33E - Темная бронза	184,05
	HL510NPr-3120	HL510NPr-3000 с "СУХИМ" сифоном, с решеткой HL3120	223,07
	HL510NPr-3121	HL510NPr-3000 с "СУХИМ" сифоном, с решеткой HL3121	223,07
	HL510NPr-3123	HL510NPr-3000 с "СУХИМ" сифоном, с решеткой HL3123	223,07
	HL510NPr-3124	HL510NPr-3000 с "СУХИМ" сифоном, с решеткой HL3124	223,07
	HL510NPr-3125	HL510NPr-3000 с "СУХИМ" сифоном, с решеткой HL3125	223,07
	HL510NPr-3127	HL510NPr-3000 с "СУХИМ" сифоном, с решеткой HL3127	223,07
	HL510NPr-3020	HL510NPr-3000 с "СУХИМ" сифоном, с решеткой HL3020	141,77
	HL510NPr-3000.3	HL510NPr-3000.3 с приварным полимербитумным гидроизоляционным полотном	171,44
	HL510NPr-3000.11	HL510NPr-3000.11 с приварным полимербитумным гидроизоляционным полотном	252,89
	HL510NPr-3000.31	HL510NPr-3000.31 с приварным полимербитумным гидроизоляционным полотном	232,85
	HL510NPr-3000.32	HL510NPr-3000.32 с приварным полимербитумным гидроизоляционным полотном	232,85
	HL510NPr-3000.33	HL510NPr-3000.33 с приварным полимербитумным гидроизоляционным полотном	232,85
	HL510NPr-3120	HL510NPr-3120 с приварным полимербитумным гидроизоляционным полотном	292,34
	HL510NPr-3121	HL510NPr-3121 с приварным полимербитумным гидроизоляционным полотном	292,34
	HL510NPr-3123	HL510NPr-3123 с приварным полимербитумным гидроизоляционным полотном	292,34
	HL510NPr-3124	HL510NPr-3124 с приварным полимербитумным гидроизоляционным полотном	292,34
	HL510NPr-3125	HL510NPr-3125 с приварным полимербитумным гидроизоляционным полотном	292,34
	HL510NPr-3127	HL510NPr-3127 с приварным полимербитумным гидроизоляционным полотном	292,34
	HL510NPr-3020	HL510NPr-3020 с приварным полимербитумным гидроизоляционным полотном	214,45
	HL90Pr-3127	HL90Pr-3000 с "СУХИМ" сифоном, с решеткой HL3127	241,73
	HL90Pr-3020	HL90Pr-3000 с "СУХИМ" сифоном, с решеткой HL3020	142,03
	HL90Pr-3127	HL90Pr-3000 с приварным полимербитумным гидроизоляционным полотном	292,27
	HL90Pr-3020	HL90Pr-3000 с приварным полимербитумным гидроизоляционным полотном	176,70
	HL5100Pr-3928	HL5100Pr с подрамником и решеткой HL3928 - Латунь	361,44

"Primus" - трап с добавочным затвором, вступающим в действие на фазе высыхания

"Klik-Klak" - надставной элемент с подрамником из нерж. стали (121*121), с фиксирующейся решёткой из нерж. стали

ABS* - Акрилнитрил-бутадиен-стирол - термостойкий ударопрочный пластик

PP** - Полипропилен

• Максимально допустимые нагрузки на решётки трапов:

ABS, PP - 150 кг;

нержавеющая сталь - 150-300 кг;

чугун - 1500 кг.

• Все вышеперечисленные трапы являются разборными и могут использоваться в качестве прочисток.

• Трапы могут устанавливаться в разрыв гидроизоляции, с последующим обжимом или приваркой гидроизоляционного полотна, при помощи фланцев HL84, HL83.0, HL83H и т. д.

	Код	Описание	Цена, €
ТРАП-ЛОТОК С ПОДРАМНИКОМ ИЗ НЕРЖАВЕЮЩЕЙ СТАЛИ 300 X 100 MM			
	HL52K	Короткий плоский душевой лоток (корпус) длиной 300мм с консолью из полимербетона	398,16
	HL052.1 - 300x100	Решетка с подрамником из нержавеющей стали - матовая	321,96
	HL052.2 - 300x100	Решетка с подрамником из нержавеющей стали - полированная	459,26
	HL052.3 - 300x100	Решетка с подрамником из нержавеющей стали - черная матовая	519,64
	HL052.4 - 300x100	Решетка с подрамником из нержавеющей стали - бронзовая	706,44
ТРАП С «СУХИМ» СИФОНОМ ВСТРОЕННЫЙ В МОНТАЖНУЮ ПЛИТУ			
	HL530.0	Трап с «сухим» сифоном «Primus» встроенный в монтажную плиту длиной 1200 мм, Q=0.8 л/с, с монтажной высотой 115 мм, с горизонтальным выпуском DN 50	280,27
	HL530F.0	HL530.0 с уменьшенной монтажной высотой (H=85 мм), Q=0.6 л/с, с подрамником из нерж. стали, с горизонтальным выпуском DN 50	236,00
ДОПОЛНИТЕЛЬНОЕ ОБОРУДОВАНИЕ ДЛЯ ТРАПОВ HL530.0, HL530F.0			
	HL0530.B	Подрамник и надставной элемент КОРИЧНЕВОГО цвета	40,73
	HL0530.C	Подрамник и надставной элемент ХРОМИРОВАННЫЙ	56,52
	HL0530.G	Подрамник и надставной элемент СЕРОГО цвета	40,73
	HL0530.S	Подрамник и надставной элемент ЧЁРНОГО цвета	40,73
	HL0530.W	Подрамник и надставной элемент БЕЛОГО цвета	40,73
	HL0530.BG	Подрамник и надставной элемент со стеклянной вставкой КОРИЧНЕВОГО цвета	231,51
	HL0530.GG	Подрамник и надставной элемент со стеклянной вставкой СЕРОГО цвета	231,51
	HL0530.SG	Подрамник и надставной элемент со стеклянной вставкой ЧЕРНОГО цвета	231,51
	HL530V-30	Удлинитель из EPS40 с гидроизоляционным покрытием (L = 300 мм)	59,88
	HL530V-60	Удлинитель из EPS40 с гидроизоляционным покрытием (L = 600 мм)	102,09
	HL530V-120	Удлинитель из EPS40 с гидроизоляционным покрытием (L = 1200 мм)	192,46
	HL530VF-30	Удлинитель из EPS40 с гидроизоляционным покрытием (L = 300 мм), для HL530F	59,88
	HL530VF-60	Удлинитель из EPS40 с гидроизоляционным покрытием (L = 600 мм), для HL530F	102,09
	HL530VF-120	Удлинитель из EPS40 с гидроизоляционным покрытием (L = 1200 мм), для HL530F	192,45
ЛОТОК С «СУХИМ» СИФОНОМ			
	HL531	Лоток (499x80 мм) с «сухим» сифоном «Primus» встроенный в монтажную плиту длиной 1200 мм, Q=0.6 л/с, с монтажной высотой 79 мм, с подрамником из нерж стали, с горизонтальным выпуском DN 50, с решеткой из нержавеющей стали серии «Стандарт», 480x50 мм	409,72
	HL531.0	Лоток (499x80 мм) с «сухим» сифоном «Primus» встроенный в монтажную плиту длиной 1200 мм, Q=0.6 л/с, с монтажной высотой 79 мм, с подрамником из нерж стали, с горизонтальным выпуском DN 50, без решетки	388,64
	HL0531S	Решетка из нержавеющей стали серии «Стандарт», 480x50 мм	35,37
	HL0531D	Решетка из нержавеющей стали серии «Дизайн», 480x50 мм	109,71
	HL0531I	Решетка из нержавеющей стали серии «Индивидуальная», 480x50 мм	*
	HL0531WG	Решетка из нержавеющей стали с ударопрочной стеклянной вставкой белого цвета, 480x50 мм	*
	HL0531GG	Решетка из нержавеющей стали с ударопрочной стеклянной вставкой зеленого цвета, 480x50 мм	*
	HL0531SG	Решетка из нержавеющей стали с ударопрочной стеклянной вставкой черного цвета, 480x50 мм	*
HL531V-60	Удлинитель из EPS40 с гидроизоляционным покрытием (L = 600 мм)	100,03	

* цены уточняйте в офисе компании

ДУШЕВОЙ ТРАП "PRIMUS-DRAIN"

Код	Описание	Цена, €
HL540 NEW	Душевой трап с "сухим" сифоном "PRIMUS-DRAIN". В комплект входит гидроизоляционный комплект, монтажные уголки со звукоизолирующими вставками для регулировки по высоте, корпус с возможностью регулировки высоты от 80 мм до 200 мм, с решеткой из нержавеющей стали 138x138 мм, с горизонтальным выпуском DN50	*
HL0540I	Решетка из нержавеющей стали 138x138 мм с вкладышем для вклеивания керамической плитки 74x74 мм, глубиной 13 мм	*
HL535-80x80	Душевой лоток встроенный в монтажную плиту из экструдированного пенополистирола 800x800 мм, с "сухим" сифоном PRIMUS, с подрамником из нержавеющей стали 499x80x13 мм, с решеткой 480x50 мм, с горизонтальным выпуском DN50	*
HL535-80x90	Душевой лоток встроенный в монтажную плиту из экструдированного пенополистирола 800x900 мм, с "сухим" сифоном PRIMUS, с подрамником из нержавеющей стали 499x80x13 мм, с решеткой 480x50 мм, с горизонтальным выпуском DN50	*
HL535-80x100	Душевой лоток встроенный в монтажную плиту из экструдированного пенополистирола 800x1000 мм, с "сухим" сифоном PRIMUS, с подрамником из нержавеющей стали 499x80x13 мм, с решеткой 480x50 мм, с горизонтальным выпуском DN50	*
HL535-90x80	Душевой лоток встроенный в монтажную плиту из экструдированного пенополистирола 900x800 мм, с "сухим" сифоном PRIMUS, с подрамником из нержавеющей стали 499x80x13 мм, с решеткой 480x50 мм, с горизонтальным выпуском DN50	*
HL535-90x90	Душевой лоток встроенный в монтажную плиту из экструдированного пенополистирола 900x900 мм, с "сухим" сифоном PRIMUS, с подрамником из нержавеющей стали 499x80x13 мм, с решеткой 480x50 мм, с горизонтальным выпуском DN50	*
HL535-90x100	Душевой лоток встроенный в монтажную плиту из экструдированного пенополистирола 900x1000 мм, с "сухим" сифоном PRIMUS, с подрамником из нержавеющей стали 499x80x13 мм, с решеткой 480x50 мм, с горизонтальным выпуском DN50	*
HL535-100x80	Душевой лоток встроенный в монтажную плиту из экструдированного пенополистирола 1000x800 мм, с "сухим" сифоном PRIMUS, с подрамником из нержавеющей стали 499x80x13 мм, с решеткой 480x50 мм, с горизонтальным выпуском DN50	*
HL535-100x90	Душевой лоток встроенный в монтажную плиту из экструдированного пенополистирола 1000x900 мм, с "сухим" сифоном PRIMUS, с подрамником из нержавеющей стали 499x80x13 мм, с решеткой 480x50 мм, с горизонтальным выпуском DN50	*
HL535-100x100	Душевой лоток встроенный в монтажную плиту из экструдированного пенополистирола 1000x1000 мм, с "сухим" сифоном PRIMUS, с подрамником из нержавеющей стали 499x80x13 мм, с решеткой 480x50 мм, с горизонтальным выпуском DN50	*
HL535.0-80x80	Душевой лоток встроенный в монтажную плиту из экструдированного пенополистирола 800x800 мм, с "сухим" сифоном PRIMUS, с подрамником из нержавеющей стали 499x80x13 мм, с горизонтальным выпуском DN50, без решетки	*
HL535.0-80x90	Душевой лоток встроенный в монтажную плиту из экструдированного пенополистирола 800x900 мм, с "сухим" сифоном PRIMUS, с подрамником из нержавеющей стали 499x80x13 мм, с горизонтальным выпуском DN50, без решетки	*
HL535.0-80x100	Душевой лоток встроенный в монтажную плиту из экструдированного пенополистирола 800x1000 мм, с "сухим" сифоном PRIMUS, с подрамником из нержавеющей стали 499x80x13 мм, с горизонтальным выпуском DN50, без решетки	*
HL535.0-90x80	Душевой лоток встроенный в монтажную плиту из экструдированного пенополистирола 900x800 мм, с "сухим" сифоном PRIMUS, с подрамником из нержавеющей стали 499x80x13 мм, с горизонтальным выпуском DN50, без решетки	*
HL535.0-90x90	Душевой лоток встроенный в монтажную плиту из экструдированного пенополистирола 900x900 мм, с "сухим" сифоном PRIMUS, с подрамником из нержавеющей стали 499x80x13 мм, с горизонтальным выпуском DN50, без решетки	*
HL535.0-90x100	Душевой лоток встроенный в монтажную плиту из экструдированного пенополистирола 900x1000 мм, с "сухим" сифоном PRIMUS, с подрамником из нержавеющей стали 499x80x13 мм, с горизонтальным выпуском DN50, без решетки	*
HL535.0-100x80	Душевой лоток встроенный в монтажную плиту из экструдированного пенополистирола 1000x800 мм, с "сухим" сифоном PRIMUS, с подрамником из нержавеющей стали 499x80x13 мм, с горизонтальным выпуском DN50, без решетки	*
HL535.0-100x90	Душевой лоток встроенный в монтажную плиту из экструдированного пенополистирола 1000x900 мм, с "сухим" сифоном PRIMUS, с подрамником из нержавеющей стали 499x80x13 мм, с горизонтальным выпуском DN50, без решетки	*
HL535.0-100x100	Душевой лоток встроенный в монтажную плиту из экструдированного пенополистирола 1000x1000 мм, с "сухим" сифоном PRIMUS, с подрамником из нержавеющей стали 499x80x13 мм, с горизонтальным выпуском DN50, без решетки	*

* цены уточняйте в офисе компании

ТРАПЫ С ЛОТКОМ ИЗ НЕРЖАВЕЮЩЕЙ СТАЛИ С ГОРИЗОНТАЛЬНЫМ ВЫПУСКОМ

Цены на лотки с разной высотой гидрозатвора серий HL50 (h=50мм), HL50F (h=30 мм), HL50U (h=24мм) не отличаются. Поэтому ниже приведены цены только на лотки серии HL50

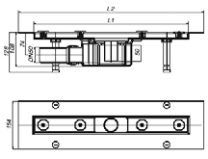
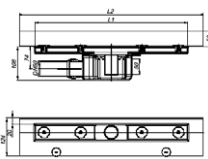
	Код	Описание	Цена, €
	HL50F.0/60	Плоский душевой лоток для линейного отведения воды общей длиной 600мм, с монтажными регулировочными винтами, сифоном (50мм), для решётки длиной 500мм	509,72
	HL50F.0/70	HL50F.0/60, общей длиной 700 мм, для решётки длиной 600 мм (Q =0,8 л/с)	526,10
	HL50F.0/80	HL50F.0/60, общей длиной 800 мм, для решётки длиной 700 мм (Q =0,8 л/с)	577,88
	HL50F.0/90	HL50F.0/60, общей длиной 900 мм, для решётки длиной 800 мм (Q =0,8 л/с)	595,76
	HL50F.0/100	HL50F.0/60, общей длиной 1000 мм, для решётки длиной 900 мм (Q =0,8 л/с)	632,52
	HL50F.0/110	HL50F.0/60, общей длиной 1100 мм, для решётки длиной 1000 мм (Q =0,8 л/с)	649,98
	HL50F.0/120	HL50F.0/60, общей длиной 1200 мм, для решётки длиной 1100 мм (Q =0,8 л/с)	682,31
	HL50F.0/130	HL50F.0/60, общей длиной 1300 мм, для решётки длиной 1200 мм (Q =0,8 л/с)	911,29
	HL50F.0/140	HL50F.0/60, общей длиной 1400 мм, для решётки длиной 1300 мм. (Q =1,4 л/с)	1258,24
	HL50F.0/150	HL50F.0/60, общей длиной 1500 мм, для решётки длиной 1400 мм. (Q =1,4 л/с)	1292,57
	HL50F.0/160	HL50F.0/60, общей длиной 1600 мм, для решётки длиной 1500 мм. (Q =1,4 л/с)	1327,01
	HL50F.0/170	HL50F.0/60, общей длиной 1700 мм, для решётки длиной 1600 мм. (Q =1,4 л/с)	1361,34
	HL50F.0/180	HL50F.0/60, общей длиной 1800 мм, для решётки длиной 1700 мм. (Q =1,4 л/с)	1395,67
	HL50F.0/190	HL50F.0/60, общей длиной 1900 мм, для решётки длиной 1800 мм. (Q =1,4 л/с)	1430,11
	HL50F.0/200	HL50F.0/60, общей длиной 2000 мм, для решётки длиной 1900 мм. (Q =1,4 л/с)	1464,48
HL50F.0/210	HL50F.0/60, общей длиной 2100 мм, для решётки длиной 2000 мм. (Q =1,4 л/с)	1498,86	
	HL50W.0/60	Угловой душевой лоток (пристенная установка) для линейного отведения воды общей длиной 600мм, с монтажными регулировочными винтами, сифоном (50мм), для решётки длиной 500мм	657,19
	HL50W.0/70	HL50W.0/60, общей длиной 700 мм, для решётки длиной 600 мм (Q =0,8 л/с)	666,39
	HL50W.0/80	HL50W.0/60, общей длиной 800 мм, для решётки длиной 700 мм (Q =0,8 л/с)	681,39
	HL50W.0/90	HL50W.0/60, общей длиной 900 мм, для решётки длиной 800 мм (Q =0,8 л/с)	710,36
	HL50W.0/100	HL50W.0/60, общей длиной 1000 мм, для решётки длиной 900 мм (Q =0,8 л/с)	720,57
	HL50W.0/110	HL50W.0/60, общей длиной 1100 мм, для решётки длиной 1000 мм (Q =0,8 л/с)	755,87
	HL50W.0/120	HL50W.0/60, общей длиной 1200 мм, для решётки длиной 1100 мм (Q =0,8 л/с)	764,54
	HL50W.0/130	HL50W.0/60, общей длиной 1300 мм, для решётки длиной 1200 мм (Q =0,8 л/с)	984,32
	HL50W.0/140	HL50W.0/60, общей длиной 1400 мм, для решётки длиной 1300 мм. (Q =1,4 л/с)	1338,39
	HL50W.0/150	HL50W.0/60, общей длиной 1500 мм, для решётки длиной 1400 мм. (Q =1,4 л/с)	1365,90
	HL50W.0/160	HL50W.0/60, общей длиной 1600 мм, для решётки длиной 1500 мм. (Q =1,4 л/с)	1393,99
	HL50W.0/170	HL50W.0/60, общей длиной 1700 мм, для решётки длиной 1600 мм. (Q =1,4 л/с)	1421,54
	HL50W.0/180	HL50W.0/60, общей длиной 1800 мм, для решётки длиной 1700 мм. (Q =1,4 л/с)	1448,43
	HL50W.0/190	HL50W.0/60, общей длиной 1900 мм, для решётки длиной 1800 мм. (Q =1,4 л/с)	1475,94
	HL50W.0/200	HL50W.0/60, общей длиной 2000 мм, для решётки длиной 1900 мм. (Q =1,4 л/с)	1503,46
HL50W.0/210	HL50W.0/60, общей длиной 2100 мм, для решётки длиной 2000 мм. (Q =1,4 л/с)	1530,40	

ТРАПЫ С ЛОТКОМ ИЗ НЕРЖАВЕЮЩЕЙ СТАЛИ С ВЕРТИКАЛЬНЫМ ВЫПУСКОМ

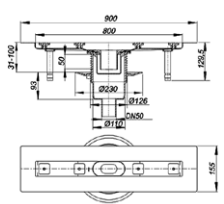
	Код	Описание	Цена, €
	HL50FV.0/60	HL50FV.0/60 Плоский душевой лоток для линейного отведения воды общей длиной 600 мм, с монтажными регулировочными винтами, сифоном (50 мм), для решётки длиной 500 мм, с вертикальным выпуском DN50. (Монтажная высота 31 мм; Q =0,8 л/с)	622,92
	HL50FV.0/70	HL50FV.0/60, общей длиной 700 мм, для решётки длиной 600 мм. (Монтажная высота 31 мм; Q =0,8 л/с)	642,31
	HL50FV.0/80	HL50FV.0/60, общей длиной 800 мм, для решётки длиной 700 мм. (Монтажная высота 31 мм; Q =0,8 л/с)	690,81
	HL50FV.0/90	HL50FV.0/60, общей длиной 900 мм, для решётки длиной 800 мм. (Монтажная высота 31 мм; Q =0,8 л/с)	710,15
	HL50FV.0/100	HL50FV.0/60, общей длиной 1000 мм, для решётки длиной 900 мм. (Монтажная высота 31 мм; Q =0,8 л/с)	751,30
	HL50FV.0/110	HL50FV.0/60, общей длиной 1100 мм, для решётки длиной 1000 мм. (Монтажная высота 31 мм; Q =0,8 л/с)	744,24
	HL50FV.0/120	HL50FV.0/60, общей длиной 1200 мм, для решётки длиной 1100 мм. (Монтажная высота 31 мм; Q =0,8 л/с)	779,32
	HL50FV.0/130	HL50FV.0/60, общей длиной 1300 мм, для решётки длиной 1200 мм. (Монтажная высота 31 мм; Q =0,8 л/с)	814,43
	HL50FV.0/140	HL50FV.0/60, общей длиной 1400 мм, для решётки длиной 1300 мм. (Монтажная высота 37 мм; Q =1,4 л/с)	1157,24
	HL50FV.0/150	HL50FV.0/60, общей длиной 1500 мм, для решётки длиной 1400 мм. (Монтажная высота 37 мм; Q =1,4 л/с)	1187,39
	HL50FV.0/160	HL50FV.0/60, общей длиной 1600 мм, для решётки длиной 1500 мм. (Монтажная высота 37 мм; Q =1,4 л/с)	1217,83
	HL50FV.0/170	HL50FV.0/60, общей длиной 1700 мм, для решётки длиной 1600 мм. (Монтажная высота 37 мм; Q =1,4 л/с)	1247,77
	HL50FV.0/180	HL50FV.0/60, общей длиной 1800 мм, для решётки длиной 1700 мм. (Монтажная высота 37 мм; Q =1,4 л/с)	1656,82
	HL50FV.0/190	HL50FV.0/60, общей длиной 1900 мм, для решётки длиной 1800 мм. (Монтажная высота 37 мм; Q =1,4 л/с)	1308,20
	HL50FV.0/200	HL50FV.0/60, общей длиной 2000 мм, для решётки длиной 1900 мм. (Монтажная высота 37 мм; Q =1,4 л/с)	1727,30
HL50FV.0/210	HL50FV.0/60, общей длиной 2100 мм, для решётки длиной 2000 мм. (Монтажная высота 37 мм; Q =1,4 л/с)	1368,77	







КОМПЛЕКТ ДЛЯ ВОДООТВЕДЕНИЯ В ДУШЕВОЙ









	Код	Описание	Цена, €
	HL523N-90x90	Комплект для водоотведения в душевой состоящий из: плиты из пенополистирола 900x900 мм с разуклонкой: Q=0,65 л/сек, с поворотным выпуском DN 50	386,06
	HL523N-120x120	HL523N-90x90, но с плитой из пенополистирола 1200x1200 мм	463,13

ДОПОЛНИТЕЛЬНЫЕ ЭЛЕМЕНТЫ ДЛЯ ЛОТКОВЫХ ТРАПОВ ИЗ НЕРЖАВЕЮЩЕЙ СТАЛИ





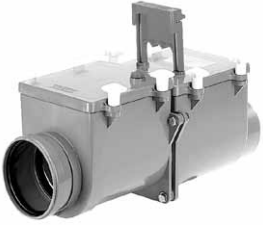



	Код	Описание	Цена, €
	HL050S/60	Решётка серии "Стандарт" из профилированной высококачественной нержавеющей стали (1.4301), с регулируемой высотой 0-14 мм (под плитку с мастикой общей толщиной не более 14 мм), длиной 500 мм, для лотка общей длиной 600 мм	95,40
	HL050S/70	HL050S/60, длиной 600 мм, для лотка общей длиной 700 мм	98,29
	HL050S/80	HL050S/60, длиной 700 мм, для лотка общей длиной 800 мм	101,22
	HL050S/90	HL050S/60, длиной 800 мм, для лотка общей длиной 900 мм	104,57
	HL050S/100	HL050S/60, длиной 900 мм, для лотка общей длиной 1000 мм	107,46
	HL050S/110	HL050S/60, длиной 1000 мм, для лотка общей длиной 1100 мм	110,39
	HL050S/120	HL050S/60, длиной 1100 мм, для лотка общей длиной 1200 мм	113,74
	HL050S/130	HL050S/60, длиной 1200 мм, для лотка общей длиной 1300 мм	129,84
	HL050S/140	HL050S/60, длиной 1300 мм, для лотка общей длиной 1400 мм	183,52
	HL050S/150	HL050S/60, длиной 1400 мм, для лотка общей длиной 1500 мм	197,22
	HL050S/160	HL050S/60, длиной 1500 мм, для лотка общей длиной 1600 мм	210,96
	HL050S/170	HL050S/60, длиной 1600 мм, для лотка общей длиной 1700 мм	224,74
	HL050S/180	HL050S/60, длиной 1700 мм, для лотка общей длиной 1800 мм	237,91
	HL050S/190	HL050S/60, длиной 1800 мм, для лотка общей длиной 1900 мм	251,72
HL050S/200	HL050S/60, длиной 1900 мм, для лотка общей длиной 2000 мм	265,42	
HL050S/210	HL050S/60, длиной 2000 мм, для лотка общей длиной 2100 мм	279,74	
	HL050D/60	Решётка серии "Дизайн" из профилированной высококачественной нержавеющей стали - матовая (1.4301), с регулируемой высотой 0-14 мм (под плитку с мастикой общей толщиной не более 14 мм), длиной 500 мм, для лотка общей длиной 600 мм	190,19
	HL050D/70	HL050D/60, длиной 600 мм, для лотка общей длиной 700 мм	196,04
	HL050D/80	HL050D/60, длиной 700 мм, для лотка общей длиной 800 мм	214,38
	HL050D/90	HL050D/60, длиной 800 мм, для лотка общей длиной 900 мм	226,49
	HL050D/100	HL050D/60, длиной 900 мм, для лотка общей длиной 1000 мм	240,01
	HL050D/110	HL050D/60, длиной 1000 мм, для лотка общей длиной 1100 мм	252,58
	HL050D/120	HL050D/60, длиной 1100 мм, для лотка общей длиной 1200 мм	262,28
	HL050D/130	HL050D/60, длиной 1200 мм, для лотка общей длиной 1300 мм	331,80
	HL050D/140	HL050D/60, длиной 1300 мм, для лотка общей длиной 1400 мм	398,94
	HL050D/150	HL050D/60, длиной 1400 мм, для лотка общей длиной 1500 мм	440,73
	HL050D/160	HL050D/60, длиной 1500 мм, для лотка общей длиной 1600 мм	482,60
	HL050D/170	HL050D/60, длиной 1600 мм, для лотка общей длиной 1700 мм	524,92
	HL050D/180	HL050D/60, длиной 1700 мм, для лотка общей длиной 1800 мм	566,82
	HL050D/190	HL050D/60, длиной 1800 мм, для лотка общей длиной 1900 мм	608,65
HL050D/200	HL050D/60, длиной 1900 мм, для лотка общей длиной 2000 мм	650,48	
HL050D/210	HL050D/60, длиной 2000 мм, для лотка общей длиной 2100 мм	696,91	
	HL050I/60	Решётка серии "Индивидуальная" из профилированной высококачественной нержавеющей стали - матовая (1.4301), с регулируемой высотой 0-14 мм (под плитку с мастикой общей толщиной не более 14 мм), длиной 500 мм, для лотка общей длиной 600 мм	195,04
	HL050I/70	HL050I/60, длиной 600 мм, для лотка общей длиной 700 мм	208,14
	HL050I/80	HL050I/60, длиной 700 мм, для лотка общей длиной 800 мм	220,67
	HL050I/90	HL050I/60, длиной 800 мм, для лотка общей длиной 900 мм	237,62
	HL050I/100	HL050I/60, длиной 900 мм, для лотка общей длиной 1000 мм	248,29
	HL050I/110	HL050I/60, длиной 1000 мм, для лотка общей длиной 1100 мм	261,78
	HL050I/120	HL050I/60, длиной 1100 мм, для лотка общей длиной 1200 мм	271,95
	HL050I/130	HL050I/60, длиной 1200 мм, для лотка общей длиной 1300 мм	342,05
	HL050I/140	HL050I/60, длиной 1300 мм, для лотка общей длиной 1400 мм	382,31
	HL050I/150	HL050I/60, длиной 1400 мм, для лотка общей длиной 1500 мм	424,13
	HL050I/160	HL050I/60, длиной 1500 мм, для лотка общей длиной 1600 мм	466,53
	HL050I/170	HL050I/60, длиной 1600 мм, для лотка общей длиной 1700 мм	508,36
	HL050I/180	HL050I/60, длиной 1700 мм, для лотка общей длиной 1800 мм	550,23
	HL050I/190	HL050I/60, длиной 1800 мм, для лотка общей длиной 1900 мм	592,01
HL050I/200	HL050I/60, длиной 1900 мм, для лотка общей длиной 2000 мм	633,81	
HL050I/210	HL050I/60, длиной 2000 мм, для лотка общей длиной 2100 мм	679,10	
	HL050.3E	Комплект удлиненных регулировочных винтов (2 шт.) для решеток лотков серии HL50	22,97

РЕШЁТКИ ДЛЯ ДУШЕВЫХ ЛОТКОВ СЕРИИ HL50



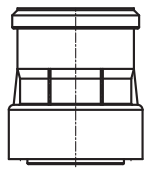

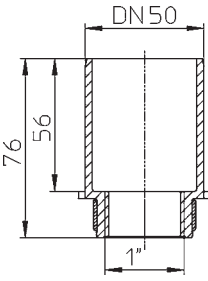

	Код	Описание	Цена, €
	523211	Решётка с ударопрочной стеклянной вставкой бирюзового цвета, длиной 500 мм, для лотка общей длиной 600 мм	534,21
	523228	523211, длиной 600 мм, для лотка общей длиной 700 мм	543,93
	523235	523211, длиной 700 мм, для лотка общей длиной 800 мм	629,00
	523242	523211, длиной 800 мм, для лотка общей длиной 900 мм	709,59
	523259	523211, длиной 900 мм, для лотка общей длиной 1000 мм	762,89
	523266	523211, длиной 1000 мм, для лотка общей длиной 1100 мм	860,83
	523273	523211, длиной 1100 мм, для лотка общей длиной 1200 мм	936,48
	523280	523211, длиной 1200 мм, для лотка общей длиной 1300 мм	1037,30
	523310	Решётка с ударопрочной стеклянной вставкой красного цвета, длиной 500 мм, для лотка общей длиной 600 мм	534,21
	523327	523310, длиной 600 мм, для лотка общей длиной 700 мм	543,93
	523334	523310, длиной 700 мм, для лотка общей длиной 800 мм	629,00
	523341	523310, длиной 800 мм, для лотка общей длиной 900 мм	709,59
	523358	523310, длиной 900 мм, для лотка общей длиной 1000 мм	762,89
	523365	523310, длиной 1000 мм, для лотка общей длиной 1100 мм	860,83
	523372	523310, длиной 1100 мм, для лотка общей длиной 1200 мм	936,48
	523389	523310, длиной 1200 мм, для лотка общей длиной 1300 мм	1037,30
	523419	Решётка с ударопрочной стеклянной вставкой чёрного цвета, длиной 500 мм, для лотка общей длиной 600 мм	534,21
	523426	523419, длиной 600 мм, для лотка общей длиной 700 мм	543,93
	523433	523419, длиной 700 мм, для лотка общей длиной 800 мм	629,00
	523440	523419, длиной 800 мм, для лотка общей длиной 900 мм	709,59
	523457	523419, длиной 900 мм, для лотка общей длиной 1000 мм	762,89
	523464	523419, длиной 1000 мм, для лотка общей длиной 1100 мм	860,83
	523471	523419, длиной 1100 мм, для лотка общей длиной 1200 мм	936,48
	523488	523419, длиной 1200 мм, для лотка общей длиной 1300 мм	1037,30
	523518	Решётка с ударопрочной стеклянной вставкой белого цвета, длиной 500 мм, для лотка общей длиной 600 мм	534,21
	523525	523518, длиной 600 мм, для лотка общей длиной 700 мм	543,93
	523532	523518, длиной 700 мм, для лотка общей длиной 800 мм	629,00
	523549	523518, длиной 800 мм, для лотка общей длиной 900 мм	709,59
	523556	523518, длиной 900 мм, для лотка общей длиной 1000 мм	762,89
	523563	523518, длиной 1000 мм, для лотка общей длиной 1100 мм	860,83
	523570	523518, длиной 1100 мм, для лотка общей длиной 1200 мм	936,48
	523587	523518, длиной 1200 мм, для лотка общей длиной 1300 мм	1037,30
	523617	Решётка со вставкой из натурального тикового дерева, длиной 500 мм, для лотка общей длиной 600 мм	430,64
	523624	523617, длиной 600 мм, для лотка общей длиной 700 мм	454,27
	523631	523617, длиной 700 мм, для лотка общей длиной 800 мм	480,16
	523648	523617, длиной 800 мм, для лотка общей длиной 900 мм	504,64
	523655	523617, длиной 900 мм, для лотка общей длиной 1000 мм	529,92
	523662	523617, длиной 1000 мм, для лотка общей длиной 1100 мм	555,20
	523679	523617, длиной 1100 мм, для лотка общей длиной 1200 мм	578,94
	523686	523617, длиной 1200 мм, для лотка общей длиной 1300 мм	608,16
	523716	Решётка из нержавеющей стали, полированная, длиной 500 мм, для лотка общей длиной 600 мм	535,46
	523723	523716, длиной 600 мм, для лотка общей длиной 700 мм	638,18
	523730	523716, длиной 700 мм, для лотка общей длиной 800 мм	742,25
	523747	523716, длиной 800 мм, для лотка общей длиной 900 мм	843,97
	523754	523716, длиной 900 мм, для лотка общей длиной 1000 мм	939,11
	523761	523716, длиной 1000 мм, для лотка общей длиной 1100 мм	1041,29
	523778	523716, длиной 1100 мм, для лотка общей длиной 1200 мм	1154,54
	523785	523716, длиной 1200 мм, для лотка общей длиной 1300 мм	1254,82
	523815	Решётка из нержавеющей стали, матовая чёрная, длиной 500 мм, для лотка общей длиной 600 мм	420,87
	523822	523815, длиной 600 мм, для лотка общей длиной 700 мм	480,65
	523839	523815, длиной 700 мм, для лотка общей длиной 800 мм	549,17
	523846	523815, длиной 800 мм, для лотка общей длиной 900 мм	1469,99







КАНАЛИЗАЦИОННЫЕ ОБРАТНЫЕ КЛАПАНЫ И ЗАТВОРЫ			
	Код	Описание	Цена, €
ОБРАТНЫЕ КЛАПАНЫ ДЛЯ КАНАЛИЗАЦИИ ИЗ ПОЛИПРОПИЛЕНА			
	HL3	обратный клапан, 1"х3/4"	14,85
	HL4	обратный клапан, возможна горизонтальная и вертикальная установка, DN 50	54,04
	HL4/7	обратный клапан, возможна горизонтальная и вертикальная установка, DN 75	72,02
	HL703	отводящий патрубок для унитазов, с автоматическим клапаном для предотвращения затопления помещения при возникновении подпора в наружной сети, DN 110	165,79
КАНАЛИЗАЦИОННЫЕ ЗАТВОРЫ ИЗ УДАРОПРОЧНОГО ПЛАСТИКА			
	HL710.0	механический канализационный затвор для колодцев с профилированной запирающей заслонкой из нержавеющей стали с присоединительным входом под трубы ПП, ПВХ (DN 110)	162,53
	HL712.0	HL710.0 с выходом DN 125	215,94
	HL715.0	HL710.0 с выходом DN 160	251,89
	HL720.0	HL710.0 с выходом DN 200	370,03
	HL710	механический канализационный затвор с профилированной запирающей заслонкой из нержавеющей стали с монтажным лючком и присоединительными выходами DN 110 под трубы ПП, ПВХ	162,53
	HL712	HL710 с выходами DN 125	239,89
	HL715	HL710 с выходами DN 160	279,84
	HL720	HL710 с выходами DN 200	411,17
	HL710.1V	механический вертикальный канализационный затвор с запирающей заслонкой из профилированной нержавеющей стали, с возможностью фиксации заслонки в закрытом положении, с монтажным лючком и присоединительными выходами DN 110 под трубы ПП, ПВХ	351,96
	HL710.1	механический канализационный затвор с профилированной запирающей заслонкой из нержавеющей стали, с возможностью фиксации заслонки в закрытом положении, с монтажным лючком и присоединительными выходами DN 110 под трубы ПП, ПВХ	253,66
	HL712.1	HL710.1 с выходами DN 125	382,13
	HL715.1	HL710.1 с выходами DN 160	510,11
	HL720.1	HL710.1 с выходами DN 200	624,63
	HL710.2	2-х камерный механический канализационный затвор с запирающими заслонками из профилированной нержавеющей стали, с возможностью фиксации одной заслонки в закрытом положении, с 2-мя монтажными лючками и присоединительными выходами под трубы ПП, ПВХ (DN 110)	353,74
	HL712.2	HL710.2 с выходами DN 125	535,65
	HL715.2	HL710.2 с выходами DN 160	593,92
	HL720.2	HL710.2 с выходами DN 200	977,19
	HL710.2EPC	2-х камерный канализационный затвор с электроприводом, с возможностью фиксации второй заслонки в закрытом положении, с 2-мя монтажными лючками, с входом для подключения компьютера и присоединительными выходами под трубы ПП, ПВХ (DN 110)	2315,20
	HL715.2EPC	HL710.2EPC с выходами DN 160	2595,29





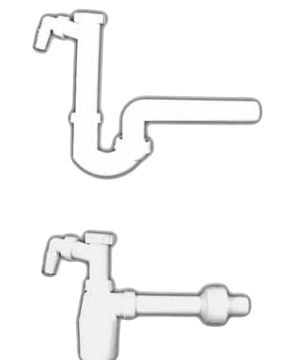

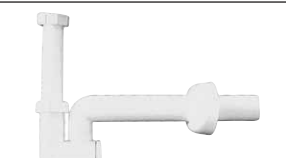

КОМПЛЕКТУЮЩИЕ ДЛЯ КАНАЛИЗАЦИИ «HL» АВСТРИЯ



	Код	Описание	Цена, €
РЕВИЗИИ-ПРОЧИСТКИ			
	HL98	ревизия-прочистка для труб из ПВХ, ПП DN 110	201,47
	HL98SML	ревизия-прочистка для стальных и чугунных безраструбных труб SML DN 110	237,48
КАНАЛИЗАЦИОННАЯ ВЕНТИЛЯЦИЯ			
	HL805	набор с вытяжным зонтом DN 50	30,90
	HL807	набор с вытяжным зонтом DN 75	36,38
	HL810	набор с вытяжным зонтом DN 110	30,29
   	HL900N	воздушный клапан для неветилируемых канализационных стояков DN 50/75/110	46,57
	HL900NECO	воздушный клапан для неветилируемых канализационных стояков DN 110	37,85
	HL901	воздушный клапан для неветилируемых канализационных стояков из чугуна DN 100	51,86
	HL902	воздушный клапан с резьбой 1"	17,93
	HL902T	воздушный клапан как HL902 с Т-образным соединением DN 32,40	30,37
	HL903	воздушный клапан для санитарно-технических приборов, расположенных на значительном удалении от канализационного стояка DN 32/40/50	28,63
	HL904	воздушный клапан как HL903 без теплоизоляции DN 32/40/50	20,65
	HL904T	воздушный клапан как HL904 с Т-образным соединением DN 40	30,37
	HL905	воздушный клапан скрытого монтажа для санитарно-технических приборов, расположенных на значительном удалении от канализационного стояка DN 50/75	83,47
	HL905.0	HL905 без декоративной крышки	74,02
	HL905.1	Крышка белая к HL 905	12,32
	HL905.2	Крышка хромированная к HL 905	52,31
	HL905.3	Крышка чёрная к HL 905	12,32
	HL905.4	Крышка серая к HL 905	12,32
	HL905.1V	Крышка белая к HL 905 с креплением на винтах	*
HL905.2V	Крышка хромированная к HL 905 с креплением на винтах	*	
ПЕРЕХОДНИКИ			
	HL9/50	переходник: с ПП/ПВХ на чугун/свинец/сталь DN 50	17,28
	HL9/7	переходник: с ПП/ПВХ на чугун/свинец/сталь DN 75	21,96
	HL9/1	переходник: с ПП/ПВХ на чугун/свинец/сталь DN 110/100	27,46
	HL9/50/1	переходник: с ПП/ПВХ на чугун/свинец/сталь DN 50/100	27,46
	HL9/7/8	переходник: с ПП/ПВХ на чугун/свинец/сталь DN 70/80	41,85
	HL9/7/1	переходник: с ПП/ПВХ на чугун/свинец/сталь DN 75/100	27,46
	HL12.1	пластиковое кольцо с резьбой 5/4"x6/4" В-Н	3,15
	HL12.2	пластиковое кольцо с резьбой 6/4"x6/4" В-Н	3,15
	HL12.3	пластиковое кольцо с резьбой 6/4"x5/4" В-Н	3,15
	HL12.4	пластиковое кольцо с резьбой 2"x6/4" В-Н	3,15
	HL30.2	переходник с безнапорной канализационной трубы DN30 на трубную резьбу 1/2" В	14,97
	HL30.3	переходник с безнапорной канализационной трубы DN30 на трубную резьбу 3/4" В	14,97
	HL40.2	переходник с безнапорной канализационной трубы DN40 на трубную резьбу 1/2" В	17,69
	HL40.3	переходник с безнапорной канализационной трубы DN40 на трубную резьбу 3/4" В	17,69
	HL40.4	переходник с безнапорной канализационной трубы DN40 на трубную резьбу 1" В	17,69
	HL41.2	переходник с безнапорной канализационной трубы DN50 на трубную резьбу 1/2" В	19,60
	HL41.3	переходник с безнапорной канализационной трубы DN50 на трубную резьбу 3/4" В	19,60
	HL41.4	переходник с безнапорной канализационной трубы DN50 на трубную резьбу 1" В	19,60
	HL42.B	водопроводная пробка-заглушка синего цвета, 1/2" Н (пластик)	1,88
	HL42.R	водопроводная пробка-заглушка красного цвета, 1/2" Н (пластик)	1,88
	HL42B.MS	водопроводная пробка-заглушка синего цвета, 1/2" Н (латунь)	4,92
	HL42R.MS	водопроводная пробка-заглушка красного цвета, 1/2" Н (латунь)	4,92
	HL43.B	водопроводная пробка-заглушка синего цвета, 3/4" Н	2,61
	HL43.R	водопроводная пробка-заглушка красного цвета, 3/4" Н	2,61
	HL45	канализационная пробка-заглушка DN32/40/50	2,39

* цены уточняйте в офисе компании

	Код	Описание	Цена, €
ЭЛЕМЕНТЫ ПОДСОЕДИНЕНИЯ УНИТАЗОВ			
	HL7.WE	декоративная розетка для унитаза DN110 белая	11,96
	HL7EL.WE	декоративная розетка для унитаза DN110 белая или цветная	5,97
	HL200	манжет для унитаза, с поворотным эксцентриком 0-20мм, предназначен для пластмассовых и чугунных труб, DN 110 (100)	13,66
	HL201	манжет для унитаза, предназначен для пластмассовых и чугунных труб, DN 110 (100)	7,47
	HL202G	отводящий патрубок для унитазов с компенсационным патрубком, DN110, L=278мм	17,00
	HL202	HL202G с дополнительным отводом DN50	25,14
	HL203	отводящий патрубок для унитазов, L=400мм, DN110	20,61
	HL203/90	отводящий патрубок для унитазов, L=190мм, DN90	25,14
	HL204	отводящий патрубок для унитазов с эксцентриком 15мм, L=160мм, DN110	21,52
	HL205	угловой отводящий патрубок для унитазов, 90°, L=230мм, DN110	12,25
	HL209.WE	отводящий патрубок для унитазов с бесступенчатой плавной настройкой в диапазоне 0 до 90°, L=230мм, DN 90	59,81
	HL210.WE	отводящий патрубок для унитазов с бесступенчатой плавной настройкой в диапазоне 0 до 90°, L=230мм, DN 110	32,47
	HL222	комплект крепления для консольных унитазов DN110 или DN90	21,82
	HL224	угловой отводящий патрубок для консольных унитазов, 90°, с подводным патрубком изменяемым по длине от 0 до 180мм, L = 300мм, DN110	25,14
	HL224.1	HL224 с монтажной линейкой и крепежом, DN110	50,14
	HL225/90	угловой отводящий патрубок для консольных унитазов, 90°, с подводным патрубком изменяемым по длине, с защитным кожухом под заделку в стену, L=300 мм, DN90/110	25,14
	HL225.1/90	HL225/90 с крепежным комплектом HL226	38,58
	HL226	крепежный комплект для консольного унитаза с трубой для слива и манжетой	12,46
	HL227	угловой отводящий патрубок для консольных унитазов DN80/100, с дополнительным отводом DN50 x 45°	68,91
	HL703	отводящий патрубок для унитазов, с автоматическим клапаном для предотвращения затопления помещения при возникновении подпора в наружной сети, DN110	165,79
СИФОНЫ ДЛЯ СТИРАЛЬНЫХ И ПОСУДОМОЕЧНЫХ МАШИН			
	HL400	встроенный сифон с обратным клапаном, с декоративной пластиной из нержавеющей стали, DN40/50	28,05
	HL400ECO	HL400 без защитного короба и декоративной пластины, DN40/50	16,81
	HL404.1	HL404 с воздушным клапаном (для бесшумной работы устройства), DN40/50	41,56
	HL405	встроенный сифон с декоративной пластиной из нержавеющей стали, с установочным уголком 1/2" для подсоединения к водопроводной сети, DN40/50	58,23
	HL405E	HL405 с возможностью подсоединения к электросети, DN40/50	86,23
	HL405ECO	HL405 без установочного уголка и декоративной пластины, DN40/50	36,12
	HL406	встроенный сифон с декоративной пластиной из нержавеющей стали, с возможностью подсоединения к водопроводной сети (с никелированным краном в комплекте), DN40/50	152,13
	HL406.2	HL406 с двумя никелированными кранами в комплекте	365,67
	HL406E	встроенный сифон с декоративной пластиной из нержавеющей стали, с возможностью подсоединения к водопроводной и электросети (с никелированным краном и эл. розеткой в комплекте), DN40/50	282,70
	HL410	настенный сифон для открытой проводки с белой крышкой из пластмассы, DN40	30,90
	HL440	встроенный сифон с обратным клапаном, с декоративной пластиной из нержавеющей стали, DN40/50	17,64

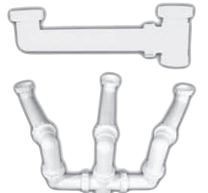



	Код	Описание	Цена, €
СИФОНЫ ДЛЯ ВАНН И ДУШЕВЫХ ПОДДОНОВ			
	HL51	выпуск с переливом для ванн и душевых поддонов, резьбовое подсоединение 6/4"	23,66
	HL500	сифон для ванн, с поворотным шарниром, резьбовое подсоединение 5/4" или 6/4", Q=0,83 л/с, DN 40/50	17,28
	HL511N	сифон для душевого поддона с диаметром отверстия 90 мм, с вертикальным выпуском, Q=0,48 л/с, DN 50	79,05
	HL513/S	соединительные элементы для душевого поддона с крышкой, DN40	27,39
	HL514	сифон для душевого поддона, с диаметром отверстия 60 мм, с поворотным шарниром, с пробкой 6/4", Q=0,58 л/с, DN 40/50	25,79
	HL514/SN-80	сифон для душевого поддона, с поворотным шарниром, с декоративной крышкой из нержавеющей стали, Q=0,55 л/с, DN40/50	25,79
	HL514/SNV	HL514/SN-80 со штуцером для присоединения дренажной трубки	36,55
	HL520	сифон для душевого поддона с диаметром отверстия 90мм, с сеткой для мусора и вынимаемым сифонным вкладышем, с шарнирным подсоединением, Q=0.9 л/с, DN50	72,72
	HL520F	сифон для душевого поддона с диаметром отверстия 90мм, высотой 74 мм, с сеткой для мусора и вынимаемым сифонным вкладышем, с шарнирным подсоединением, Q=0.6 л/с, DN50	72,72
	HL522	сифон для душевого поддона с диаметром отверстия 90 мм, с шарнирным подсоединением, Q=0,50 л/с, DN 40/50	76,55
	HL522V	HL522 со штуцером для присоединения дренажной трубки	90,25
	HL555N	выпуск-полуавтомат с переливом и поворотным шарниром для ванн, Q=0,67 л/с, DN 40/50	96,88
	HL560N	HL555 с устройством для заполнения ванн, DN 40/50	214,95
СИФОНЫ ДЛЯ МОЕК, ПИССУАРОВ, БИДЕ			
	HL100G/40	сифон с поворотным шарниром, с резьбовым подсоединением 6/4" и горизонтальным выпуском DN40	15,29
	HL100G/50	сифон с поворотным шарниром, с резьбовым подсоединением 6/4" и горизонтальным выпуском DN50	13,80
	HL100	HL100G с возможностью подключения стиральной машины	18,19
	HL126	сифон, экономящий пространство под мойкой, с поворотным шарниром, с возможностью подключения стиральной машины, с резьбовым подсоединением 6/4" и горизонтальным выпуском DN40 или DN 50	30,76
	HL126.2	HL126 для сдвоенной мойки	49,71
	HL130	бутылочный сифон с регулируемой высотой погружной трубки, соединительной манжетой диаметром 50мм и горизонтальным выпуском DN 32 или DN 40, Q=0,7 л/с	31,34
	HL132	бутылочный сифон с регулируемой высотой погружной трубки, с резьбовым подсоединением 5/4" и горизонтальным выпуском DN 32 или DN 40	13,48
	HL132.1	HL132 с возможностью подключения стиральной машины	21,52
	HL133	сифон с поворотным шарниром, с возможностью подключения стиральной машины, с прочисткой-грязесборником, с резьбовым подсоединением 5/4" и горизонтальным выпуском DN32 или DN40	20,07
	HL134.0	сифон встраиваемый в стену с вынимаемым сифонным вкладышем, входом DN32 и выпуском DN40 или DN50	25,86
	HL134	HL134.0 с монтажной плитой HL44 с закреплёнными на ней установочными уголками 1/2"В для подачи воды на смеситель и водопроводными пробками-заглушками HL42.B, HL42.R, Q=0,38 л/с	80,65
	HL134.1C	колено из латуни для HL134 и HL134.0, с регулируемой высотой погружной трубки DN30, с резьбовым подсоединением 5/4"	60,20
HL134.1K	колено из пластмассы белого цвета для HL134 и HL134.0, с регулируемой высотой погружной трубки DN30, с резьбовым подсоединением 5/4"	15,61	
	HL135	сифон с поворотным шарниром, с прочисткой-грязесборником, с резьбовым подсоединением 5/4" и горизонтальным выпуском DN32 или DN40	15,80
	HL137	сифон, экономящий пространство под мойкой, с поворотным шарниром, с прочисткой-грязесборником, с резьбовым подсоединением 5/4" и горизонтальным выпуском DN32 или DN40	25,14
	HL137.1	HL137 с вертикальным выпуском DN32 или DN40	30,36

	Код	Описание	Цена, €
	HL430	сифон для писсуаров с шарнирным подсоединением, подходящий к сливным установкам с горизонтальным отводом DN40 или DN50	40,90
	HL431	сифон для писсуаров с шарнирным подсоединением, подходящий к сливным установкам с горизонтальным и вертикальным отводом DN40 или DN50	50,18
	HL432	сифон с присасывающимся патрубком и поворотным шарниром для писсуаров "JOLY" DN40 или DN50	40,90
СИФОНЫ ДЛЯ КОНДИЦИОНЕРОВ			
	HL20	капельная воронка с резьбой 6/4"	18,84
	HL21	капельная воронка для сброса конденсата от кондиционеров с водяным затвором 60 мм и добавочным затвором, вступающим в действие на фазе высыхания, Q=0,17 л/с, DN 32	19,82
	HL136N	Сифон для кондиционеров с горизонтальным выпуском DN40, с уплотнительной гайкой 5/4" (DN32 - обжимное соединение) или d 12 - 18 мм (для гладких штуцеров), с вертикальным или горизонтальным входом, с водяным затвором 60мм, с механическим затвором и с прочисткой-грязесборником	38,55
	HL136NT	HL136N из прозрачного полипропилена	52,57
	HL136.2	сифон для кондиционеров, с высотой водяного затвора 140-320 мм, с прозрачным патрубком для визуального контроля гидрозатвора с конусной гайкой 6/4" и горизонтальным выпуском DN40	32,32
	HL136.3	сифон для кондиционеров, с затвором, с поворотным шарниром, с прочисткой-грязесборником, с резьбовым подсоединением 5/4" и горизонтальным выпуском DN32 или DN40	38,55
	HL138	Встроенный сифон для сброса дренажа от кондиционеров, вертикальный, DN32, приёмное отверстие 20 - 32 мм, с гидрозатвором и механическим затвором с декоративной крышкой из ABS и строительной заглушкой, прикреплённой к корпусу сифона. Минимальная глубина монтажа - 60 мм.	37,24
ДОПОЛНИТЕЛЬНЫЕ КОМПЛЕКТУЮЩИЕ ДЛЯ СИФОНОВ			
	HL2	сдвоенный соединительный элемент для подключения стиральной и посудомоечной машин с двумя штуцерами со струйными обратными клапанами и накидной гайкой 1"	21,96
	HL2.0	HL2 с плоской уплотнительной прокладкой под накидную гайку	21,96
	HL2.1	сдвоенный соединительный элемент для подключения стиральной или посудомоечной машин с воздушным затвором (защищённым струйным обратным клапаном) и штуцером, накидной гайкой 1"	37,36
	HL8EL	декоративная розетка для сифона DN 32, DN40 или DN50	3,63
	HL10	патрубок-удлинитель с конусной гайкой 5/4" или 6/4", DN40 или DN50	10,36
	HL11	HL10 - угловой	10,36
	HL13G	патрубок-удлинитель с плоской накидной гайкой 5/4" или 6/4", DN 32, DN40 или DN50	5,97
	HL13	HL13G с возможностью подключения стиральной машины	8,62
	HL13-2/40	патрубок-удлинитель с двумя штуцерами для подключения стиральной и посудомоечной машин, с плоской накидной гайкой 6/4", DN40	12,50
	HL16	патрубок-удлинитель угловой с плоской накидной гайкой 6/4", DN40	8,62
	HL26	патрубок-удлинитель угловой с плоской накидной гайкой 6/4" и отводом с резьбовым выходом 6/4"	11,70
	HL15	выпуск с пробкой 5/4" или 6/4" и резьбовым подсоединением 5/4" или 6/4"	10,18
	HL15.1	выпуск с пробкой 5/4" и резьбовым подсоединением 5/4"	8,91
	HL15U	выпуск для раковин с переливом с пробкой 6/4" и резьбовым подсоединением 5/4" или 6/4"	22,39
	HL16.1	выпуск угловой с пробкой 6/4", DN40	12,50
	HL24	выпуск для сдвоенной раковины, L=100-260 мм, с пробками 5/4" или 6/4", резьбовым выходом 6/4"	27,60
	HL24U	HL24 с переливом	38,80
	HL25U	выпуск для сдвоенной двухуровневой раковины, с переливом, L=170-510 мм, с пробками 5/4" или 6/4", резьбовым выходом 6/4"	61,88
	HL22	сточное соединение для сдвоенной раковины, L=160-510мм, с плоскими накидными гайками 6/4", резьбовым выходом 6/4"	21,23
	HL23	HL22, L=90-256 мм	11,70
	HL27	сточное соединение для сдвоенной двухуровневой раковины, L=80-670мм, с плоскими накидными гайками 6/4", резьбовым выходом 6/4"	31,34
	HL28	сточное соединение-распределитель для тройного слива, L=80-840 мм, с плоскими накидными гайками 6/4", резьбовым выходом 6/4"	48,08

	Код	Описание	Цена, €
	HL18	штуцер 3/4" с плоской накидной гайкой 6/4"	13,11
	HL19	штуцер 3/4" с накидной гайкой 1"	4,20
	HL19.0	штуцер 3/4" с плоской прокладкой, накидной гайкой 1"	4,20
	HL19.2	штуцер 1/2" с накидной гайкой 1"	4,20
	HL19.C	HL19 хромированный	6,92
	HL19T	тройник с двумя конусными гайками 5/4" или 6/4", и штуцером 1/2" или 3/4"	17,46
	HL34	встроенное сифонное колено с входным уплотнительным кольцом DN 32/40 и выходом DN 40/50	8,88
	HL35	HL34 с монтажной плитой HL44 с закреплёнными на ней установочными уголками 1/2"В для подачи воды на смеситель и водопроводными пробками-заглушками HL42.B, HL42.R	71,45
	HL44	монтажная плита из пластмассы с крепёжным шаблоном для HL34 и HL134	11,45
	HL515	переливной стояк из прозрачного пластика, L=100 мм, для HL514 и HL80.2	10,76
	HL515/S	переливной стояк из прозрачного пластика, L=100 мм, для HL514/SN(V) и HL513/S	17,46
	HL517	переливной стояк из прозрачного пластика, L=105 мм, для HL522(V)	19,10
	HL525	пластмассовая сетка для улавливания волос и мелкого "мусора", 5/4"	1,70
	HL526	HL525, 6/4"	1,70

Все сифоны и патрубки, имеющие дополнительный штуцер для подключения стиральной и посудомоечной машин, обязательно оборудованы струегасителем и струйным обратным клапаном

АРМАТУРА ДЛЯ ПОДЗЕМНОГО ВВОДА ТРУБОПРОВОДОВ В ЗДАНИЕ

	Код	Описание	Цена, €
	HL800/110	эластичная гидроизоляционная мембрана с полимербитумным полотном для сопряжения трубы DN110 мм с битумной гидроизоляцией здания	156,22
	HL800/125	HL800/110, для труб DN125	152,71
	HL800/160	HL800/110, для труб DN160	181,26
	HL800/40-50	HL800/110, для труб DN40-50 мм	101,88
	HL800/63-75	HL800/110, для труб DN63-75 мм	106,51
	HL800.2/40-50	HL800/110, сдвоенная мембрана для труб DN40-50 мм	161,59
	HL800.2/63-75	HL800/110, сдвоенная мембрана для труб DN63-75 мм	170,64
	HL800P/110	эластичная гидроизоляционная мембрана с ПВХ полотном для сопряжения трубы DN110 мм с гидроизоляцией из поливинилхлорида	188,83
	HL800P/125	HL800P/110, для труб DN125	191,77
	HL800P/160	HL800P/110, для труб DN160	219,23
	HL800P/40-50	HL800P/110, для труб DN40-50 мм	127,35
	HL800P/63-75	HL800P/110, для труб DN63-75 мм	133,15
	HL800P.2/40-50	HL800P/110, сдвоенная мембрана для труб DN40-50 мм	201,98
	HL800P.2/63-75	HL800P/110, сдвоенная мембрана для труб DN63-75 мм	213,32
	HL800/810.1	эластичная мембрана для герметичного прохода вытяжной части канализационного стояка DN110 через кровельную гидроизоляцию	167,42
	HL801	монтажный элемент для ввода труб и/или кабелей в здание при помощи мембраны HL800/160	58,11
	HL801V/8-14	кабельный ввод для HL801 (M25) с наружным диаметром обжимаемой трубы или кабеля 8–14 мм	8,26
	HL801V/11-18	кабельный ввод для HL801 (M25) с наружным диаметром обжимаемой трубы или кабеля 11–18 мм	8,26
	HL801V/17-25	кабельный ввод для HL801 (M32) с наружным диаметром обжимаемой трубы или кабеля 17–25 мм	10,65
	HL801V/22-33	кабельный ввод для HL801 (M40) с наружным диаметром обжимаемой трубы или кабеля 22–33 мм	26,45
	HL801V/28-38	кабельный ввод для HL801 (M50) с наружным диаметром обжимаемой трубы или кабеля 28–38 мм	39,06
	HL801V/32-44	кабельный ввод для HL801 (M63) с наружным диаметром обжимаемой трубы или кабеля 32–44 мм	46,96
	HL801V/40-52	кабельный ввод для HL801 (M63) с наружным диаметром обжимаемой трубы или кабеля 40–52 мм	78,26
	HL801R/M32-25	резьбовой переходник с резьбой M32 на M25 для HL801V/8-14 и HL801V/11-18	9,09
	HL801R/M40-25	резьбовой переходник с резьбой M40 на M25 для HL801V/8-14 и HL801V/11-18	15,33
	HL801R/M40-32	резьбовой переходник с резьбой M40 на M32 для HL801V/17-25	15,33
	HL801R/M50-25	резьбовой переходник с резьбой M50 на M25 для HL801V/8-14 и HL801V/11-18	26,12
	HL801R/M50-32	резьбовой переходник с резьбой M50 на M32 для HL801V/17-25	26,12
	HL801R/M50-40	резьбовой переходник с резьбой M50 на M40 для HL801V/22-33	26,12
	HL801R/M63-32	резьбовой переходник с резьбой M63 на M32 для HL801V/17-25 и HL801R/M32-25	38,34
	HL801R/M63-40	резьбовой переходник с резьбой M63 на M40 для HL801V/22-33	38,34
	HL801R/M63-50	резьбовой переходник с резьбой M63 на M50	38,34
	HL801B/M32	заглушка для HL801 резьбой M32	8,30
	HL801B/M40	заглушка для HL801 резьбой M40	13,30
	HL801B/M50	заглушка для HL801 резьбой M50	16,95
	HL801B/M63	заглушка для HL801 резьбой M63	21,85





HL805
HL807
HL810

HL9..

HL900N
HL902

HL902 (T)
HL904 (T)

HL80 (G) (H) (R) (C)
HL81 (G) (H) (R) (C)
HL83 (H) (M) (P)

HL90

HL80.1 (H) (R) (C)
HL81.1 (H) (R) (C)
HL80.2 (H) (C)
HL83 (H) (M) (P)

HL22
HL23
HL24 (U)
HL25U
HL26
HL27
HL28
HL100 (G)
HL126
HL126.2

HL400
HL404 (1)
HL405 (E)
HL406 (E)
HL410
HL440

HL300 (G) (R)

HL512
HL514/SN
HL522
HL524

HL135

HL430 (E)
HL431 (E)
HL432 (E)
HL1110
HL1145

HL210

HL510N (G) (P) (R)

HL200
HL201

HL70 (G)

HL134.1C (K)

HL710 (0) (1) (2) (2E) (2EPC)
HL712 (0) (1) (2) (2E) (2EPC)
HL715 (0) (1) (2) (2E) (2EPC)
HL720 (0) (1) (2)

HL317 (H)

HL64 (1) (B) (H)

HL62 (1) (B) (H)

HL63 (1) (H) (P)

HL System PERFECT

