

# ОБОРУДОВАНИЕ ДЛЯ КАНАЛИЗАЦИИ

прайс-лист

2014

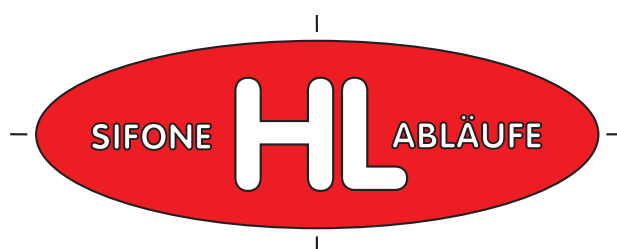
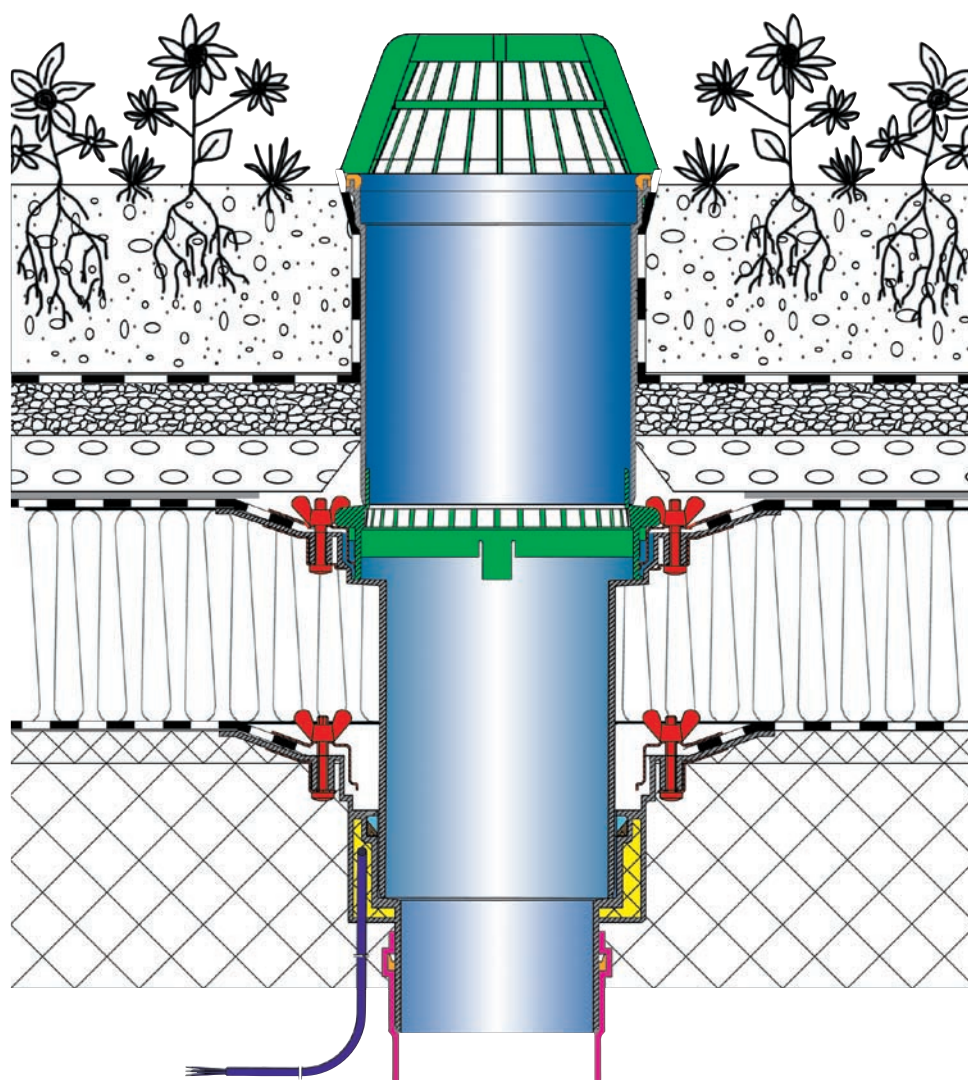

Оборудование для систем канализации, которое выпускает фирма HLHutterer & Lechner GmbH:

- кровельные воронки для внутренних ливнестоков;
- трапы
  - для балконов и террас,
  - для внутренних помещений,
  - для подвалов,
  - для дворов, гаражей и стилобатов,
  - для наружных ливнестоков.
- канализационные затворы (механические и электрифицированные);
- вентиляционные клапаны;
- сифоны
  - для моек и умывальников,
  - для кондиционеров,
  - для ванн,
  - для писсуаров,
  - для стиральных и посудомоечных машин,
  - для душевых кабин.
- душевые лотки;
- специальное оборудование
  - переходники пластик/сталь (чугун SML),
  - прочистки/ревизии,
  - гидроизоляционные узлы для прохода через фундамент.
- противопожарные муфты.

Высокое качество продукции, производства и менеджмента компании HL Hutterer & Lechner GmbH подтверждено сертификатом соответствия международным стандартам качества ISO9001:2000.

Все оборудование сертифицировано в России.

С 2011 года противопожарные муфты HL имеют сертификат соответствия требованиям Технического регламента о пожарной безопасности, выданный по результатам огневых испытаний в ИЛ НИЦ ПБ ФГУ ВНИИПО МЧС России (г.Балашиха)

Мы оказываем бесплатную информационную поддержку и технические консультации для инженеров, архитекторов, проектировщиков ВК (ВиВ), а также проводим бесплатные семинары в разных городах России для всех заинтересованных лиц.

По Вашему запросу мы бесплатно предоставляем:

- технический каталог продукции HL.
- СТО 77515335-001-2012 «Применение кровельных воронок фирмы “HL Hutterer&Lechner GmbH” (Австрия) для внутреннего водостока», разработано ОАО «ЦНИИПромзданий».
- CD с программой подбора кровельных воронок для внутреннего водостока.
- Альбом типовых решений по установке и монтажу канализационных затворов с электроприводом: «Установка 2-х камерного канализационного затвора из ABS марки HL710.2EPC Д=100мм и HL715.2EPC Д=150мм на канализационной магистрали и в приямке», разработанное ЗАО «ГИПРОЗДРАВ» 2010 г.

Действует сайт технической поддержки **[www.hlrus.com](http://www.hlrus.com)**

# СОДЕРЖАНИЕ

Кровельные воронки . . . . .	4
Дополнительное оборудование для воронок и трапов . . . . .	5, 6, 8, 10
Трапы для гаражей, стилобатов, террас и дворов . . . . .	6
Воронки для балконов и террас . . . . .	7
Трапы для санузлов . . . . .	8, 9
Трапы для подвалов и тех.помещений . . . . .	10
Противопожарные муфты . . . . .	10
Дизайн-трапы . . . . .	11
Трапы для душевых . . . . .	12-15
Канализационные обратные клапаны и затворы . . . . .	16
Ревизии-прочистки, переходники . . . . .	17
Воздушные клапаны . . . . .	17
Элементы подсоединения унитазов . . . . .	18
Сифоны для стиральных и посудомоечных машин . . . . .	18
Сифоны для ванн, моек, писсуаров, биде . . . . .	19
Сифоны для кондиционеров . . . . .	20
Капельные воронки . . . . .	20
Дополнительные комплектующие для сифонов . . . . .	20, 21
Арматура для подземного ввода трубопроводов в здание . . . . .	21

## ВОРОНКИ С ВЕРТИКАЛЬНЫМ ВЫПУСКОМ DN 75, 110, 125, 160

	Код	Описание	Цена, €
<b>ДЛЯ НЕ ЭКСПЛУАТИРУЕМЫХ КРОВЕЛЬ (С ЛИСТВОУЛОВИТЕЛЕМ)</b>			
	HL62	кровельная воронка с теплоизоляцией, с обжимным фланцем из нержавеющей стали	86,06
	HL62.1	HL62 с электроподогревом U=230В, мощность 10-30Вт	161,19
	HL62P	кровельная воронка с теплоизоляцией, с корпусом из поливинилхлорида для приклейки ПВХ мембраны	86,06
	HL62.1P	HL62P с электроподогревом U=230В, мощность 10-30Вт	161,19
	HL62F	кровельная воронка с теплоизоляцией, с корпусом из полипропилена для приклейки FPO полотна	68,45
	HL62.1F	HL62F с электроподогревом U=230В, мощность 10-30Вт	152,01
	HL62H	кровельная воронка с теплоизоляцией, с гидроизоляционным полимербитумным полотном	99,86
	HL62.1H	HL62H с электроподогревом U=230В, мощность 10-30Вт	174,31
<b>ДЛЯ ЭКСПЛУАТИРУЕМЫХ КРОВЕЛЬ (С РЕШЁТКОЙ 150*150 мм ИЗ НЕРЖ. СТАЛИ)</b>			
	HL62B	кровельная воронка с теплоизоляцией, с обжимным фланцем из нержавеющей стали	134,50
	HL62.1B	HL62B с электроподогревом U=230В, мощность 10-30Вт	207,21
	HL62BP	кровельная воронка с теплоизоляцией, с корпусом из поливинилхлорида для приклейки ПВХ мембраны	134,50
	HL62.1BP	HL62BP с электроподогревом U=230В, мощность 10-30Вт	207,21
	HL62BF	кровельная воронка с теплоизоляцией, с корпусом из полипропилена для приклейки FPO полотна	116,89
	HL62.1BF	HL62BF с электроподогревом U=230В, мощность 10-30Вт	200,44
	HL62BH	кровельная воронка с теплоизоляцией, с гидроизоляционным полимербитумным полотном	148,36
	HL62.1BH	HL62BH с электроподогревом U=230В, мощность 10-30Вт	220,33
<b>УНИВЕРСАЛЬНАЯ ДЛЯ НЕЭКСПЛУАТИРУЕМЫХ КРОВЕЛЬ (С ЛИСТВОУЛОВИТЕЛЕМ)</b>			
	HL69	«Универсальная» кровельная воронка, с обжимным фланцем из нерж. стали, с универсальным подсоединением к стальным, чугунным и пластиковым трубам	120,34
	HL69P	HL69 с гладким ПВХ фланцем для крепления ПВХ мембраны	120,34
	HL69H	HL69 с гидроизоляционным полимербитумным полотном	134,17
<b>УНИВЕРСАЛЬНАЯ ДЛЯ ЭКСПЛУАТИРУЕМЫХ КРОВЕЛЬ (С РЕШЁТКОЙ 150 x150 мм ИЗ НЕРЖ. СТАЛИ)</b>			
	HL69B	«Универсальная» кровельная воронка, с обжимным фланцем из нерж. стали, с универсальным подсоединением к стальным, чугунным и пластиковым трубам	168,77
	HL69BP	HL69B с гладким ПВХ фланцем для крепления ПВХ мембраны	168,77
	HL69BH	HL69B с гидроизоляционным полимербитумным полотном	182,64







## ВОРОНКИ С ГОРИЗОНТАЛЬНЫМ ВЫПУСКОМ DN 75/110

	Код	Описание	Цена, €
<b>ДЛЯ НЕ ЭКСПЛУАТИРУЕМЫХ КРОВЕЛЬ (С ЛИСТВОУЛОВИТЕЛЕМ)</b>			
	HL64	кровельная воронка с теплоизоляцией, с обжимным фланцем из нержавеющей стали	112,95
	HL64.1	HL64 с электроподогревом U=230В, мощность 10-30Вт	186,71
	HL64P	кровельная воронка с теплоизоляцией, с корпусом из поливинилхлорида для приклейки ПВХ мембраны	112,95
	HL64.1P	HL64P с электроподогревом U=230В, мощность 10-30Вт	186,71
	HL64F	кровельная воронка с теплоизоляцией, с корпусом из полипропилена для приклейки FPO полотна	104,78
	HL64.1F	HL64F с электроподогревом U=230В, мощность 10-30Вт	188,40
	HL64H	кровельная воронка с теплоизоляцией, с гидроизоляционным полимербитумным полотном	126,75
	HL64.1H	HL64H с электроподогревом U= 230В, мощность 10-30Вт	199,89
<b>ДЛЯ ЭКСПЛУАТИРУЕМЫХ КРОВЕЛЬ (С РЕШЁТКОЙ 150*150 мм ИЗ НЕРЖ. СТАЛИ)</b>			
	HL64B	кровельная воронка с теплоизоляцией, с обжимным фланцем из нержавеющей стали	161,38
	HL64.1B	HL64B с электроподогревом U=230В, мощность 10-30Вт	232,77
	HL64BP	кровельная воронка с теплоизоляцией, с корпусом из поливинилхлорида для приклейки ПВХ мембраны	161,38
	HL64.1BP	HL64BP с электроподогревом U=230В, мощность 10-30Вт	232,77
	HL64BF	кровельная воронка с теплоизоляцией, с корпусом из полипропилена для приклейки FPO полотна	153,25
	HL64.1BF	HL64BF с электроподогревом U=230В, мощность 10-30Вт	236,83
	HL64BH	кровельная воронка с теплоизоляцией, с гидроизоляционным полимербитумным полотном	175,25
	HL64.1BH	HL64B с электроподогревом U=230В, мощность 10-30Вт	245,88

## ВОРОНКИ С ВЕРТИКАЛЬНЫМ ВЫПУСКОМ ДЛЯ КРОВЕЛЬ ИЗ ПРОФНАСТИЛА DN 75, 110, 125

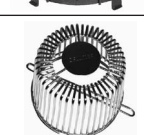
	Код	Описание	Цена, €
	HL63	кровельная воронка с теплоизоляцией, с обжимным фланцем из нерж. стали, с листоуловителем, с возможностью изменения высоты монтажного короба (100 -160 мм)	182,90
	HL63.1	HL63 с электроподогревом U= 230В, мощность 10-30Вт	253,17
	HL63P	кровельная воронка с теплоизоляцией, с гладким ПВХ фланцем для крепления ПВХ мембраны, с возможностью изменения высоты 100 -160 мм	182,90
	HL63.1P	HL63P с электроподогревом U= 230В, мощность 10-30Вт	253,17
	HL63H	кровельная воронка с теплоизоляцией, с гидроизоляционным полимербитумным полотном, с листоуловителем, с возможностью изменения высоты монтажного короба 100 -160 мм	196,76
	HL63.1H	HL63H с электроподогревом U=230В, мощность 10-30Вт	266,29

## ДОПОЛНИТЕЛЬНОЕ ОБОРУДОВАНИЕ ДЛЯ ВОРОНОК И ТРАПОВ

	Код	Описание	Цена, €
<b>ДОПОЛНИТЕЛЬНОЕ ОБОРУДОВАНИЕ ДЛЯ КРОВЕЛЬНЫХ ВОРОНОК СЕРИЙ HL62 И HL64</b>			
	HL65	надставной элемент с обжимным фланцем из нерж. стали, применяется на кровлях с двумя уровнями гидроизоляции	77,14
	HL65H	HL65 с гидроизоляционным полимербитумным полотном	91,04
	HL65P	надставной элемент с корпусом из поливинилхлорида для приклейки ПВХ мембраны	77,14
	HL65F	надставной элемент с корпусом из полипропилена для приклейки FPO полотна на основе ПП	50,58
	HL65PE	надставной элемент для приклейки FPO полотна на основе ПЭ	73,60
	HL84.CU	гидроизоляционный фланец с медным листом	212,92
	HL84.E	гидроизоляционный фланец с оцинкованным стальным листом	149,45
	HL160	дренажный фланец для приёма потока воды с гидроизоляции (инверсионная кровля)	26,45
	HL161	HL160 в комплекте с переходником Ø145 на Ø125 мм	46,01
	HL170	плоский листоуловитель	39,71
	HL175	листоуловитель из нержавеющей стали	186,49
	HL603/1	клапан с механическим запахозапирающим устройством DN110	107,09
<b>ДОПОЛНИТЕЛЬНОЕ ОБОРУДОВАНИЕ ДЛЯ ВОРОНОК СЕРИЙ HL62, HL64 И ТРАПОВ HL72, HL317</b>			
	HL66	надставной элемент с решеткой из нерж. стали 150x150мм, высотой 205мм, max. нагрузка 1.5 т	233,42
	HL66.1	HL66 с поверхностью, которая препятствует скольжению	644,55
	HL66P	HL66 с подрамником для соединения с напольным покрытием из ПВХ	65,57
	HL67	HL66 с круглой решеткой из нерж. стали диаметром 150мм	193,18
	HL84.0	обжимной гидроизоляционный фланец из нерж. стали	56,10
	HL84	гидроизоляционный фланец с EPDM мембраной	75,12
	HL350	удлинитель для трапов и кровельных воронок	20,47
	HL350.2	HL350 с дополнительным боковым отводом DN40	65,25
	HL350.0	надставной элемент с профилированным фланцем для гидроизоляции, применяется для подхвата второго уровня гидроизоляции	83,33
	HL350.1	надставной элемент с профилированным фланцем для гидроизоляции и геотекстиля	118,29
	HL350.1H	HL350.1 с гидроизоляционным полимербитумным полотном	153,05



## ТРАПЫ ДЛЯ ГАРАЖЕЙ, СТИЛОБАТОВ, ТЕРРАС И ДВОРОВ

	Код	Описание	Цена, €
<b>ТРАПЫ ДЛЯ НАРУЖНЫХ ЛИВНЕСТОКОВ</b>			
	HL600	дождеприёмник с ловушкой для листвы и незамерзающим запахозапирающим устройством, поворотным шарниром с бесступенчатой плавной настройкой в диапазоне от 0 до 90 градусов, с наборными кольцами, Q=6 л/с, DN 110	115,37
	HL660/2	HL600 без поворотного шарнира, с вертикальным выпуском.	40,06
	HL660E	HL660 без поворотного шарнира, с вертикальным выпуском, с упрощёнными наборными кольцами	27,12
	HL660G	HL600 без поворотного шарнира, с вертикальным выпуском, с верхней частью из чугуна	151,50
<b>ДВОРОВЫЕ ТРАПЫ DN 110, 160</b>			
	HL605	трап с горизонтальным выпуском, чугунной решеткой, незамерзающим затвором для предотвращения проникновения запаха, Q=4.2 л/с, max. нагрузка на трап 7т, DN 110	142,32
	HL605L	HL605 с решеткой из ПП и max. нагрузкой на трап 1,5т, DN 110	139,68
	HL605S	HL605 с решеткой из нержавеющей стали и max. нагрузкой на трап 1,5т, DN 110	347,04
	HL605.1	HL605 с чугунным подрамником и решеткой, и max. нагрузкой на трап 12,5т, DN 110	210,35
	HL606	трап с вертикальным выпуском, чугунной решеткой и незамерзающим затвором для предотвращения проникновения запаха, Q=4.3 л/с, max. нагрузка на трап 7т, DN 110, 160	142,32
	HL606L	HL606 с решеткой из ПП и max. нагрузкой на трап 1,5т, DN 110, 160	139,68
	HL606S	HL606 с решеткой из нержавеющей стали и max. нагрузкой на трап 1,5т, DN 110, 160	347,04
	HL606.1	HL606 с чугунным подрамником и решеткой, и max. нагрузкой на трап 12,5т, DN 110, 160	210,35
<b>ТРАПЫ С ПРОФИЛИРОВАННЫМ ФЛАНЦЕМ ДЛЯ КРЕПЕЖА ГИДРОИЗОЛЯЦИИ</b>			
<b>С ГОРИЗОНТАЛЬНЫМ ВЫПУСКОМ DN 110</b>			
	HL615	трап с горизонтальным выпуском, чугунной решеткой и незамерзающим затвором для предотвращения проникновения запаха, Q=4.2 л/с, max. нагрузка на трап 7т, DN 110	177,39
	HL615H	HL615 с гидроизоляционным полимербитумным полотном, DN 110	265,61
	HL615L	HL615 с решеткой из ПП и max. нагрузкой на трап 1,5т, DN 110	174,05
	HL615HL	HL615H с решеткой из ПП и max. нагрузкой на трап 1,5т, DN 110	260,47
	HL615S	HL615 с решеткой из нержавеющей стали и max. нагрузкой на трап 1,5т, DN 110	382,70
	HL615HS	HL615H с решеткой из нержавеющей стали и max. нагрузкой на трап 1,5т, DN 110	472,40
	HL615.1	HL615 с чугунным подрамником и max. нагрузкой на трап 12,5т, DN 110	237,82
	HL615.1H	HL615.1 с гидроизоляционным полимербитумным полотном, DN 110	326,07
<b>С ВЕРТИКАЛЬНЫМ ВЫПУСКОМ DN 110, 160</b>			
	HL616	трап с вертикальным выпуском, чугунной решеткой и незамерзающим затвором для предотвращения проникновения запаха, Q=4,8-5,5 л/с, max. нагрузка на трап 7т, DN 110, 160	177,39
	HL616H	HL616 с гидроизоляционным полимербитумным полотном, DN 110, 160	265,61
	HL616L	HL616 с решеткой из ПП и max. нагрузкой на трап 1,5т, DN 110, 160	174,05
	HL616HL	HL616H с решеткой из ПП и max. нагрузкой на трап 1,5т, DN 110, 160	260,47
	HL616S	HL616 с решеткой из нержавеющей стали и max. нагрузкой на трап 1,5т, DN 110, 160	382,70
	HL616HS	HL616H с решеткой из нержавеющей стали и max. нагрузкой на трап 1,5т, DN 110, 160	472,40
	HL616.1	HL616 с чугунным подрамником и max. нагрузкой на трап 12,5т, DN 110, 160	237,82
	HL616.1H	HL616.1 с гидроизоляционным полимербитумным полотном, DN 110, 160	308,20
<b>ТРАПЫ С УСТРОЙСТВОМ "КЛЕНК КЛАПАН" (НЕЗАМЕРЗАЮЩИМ ОБРАТНЫМ КЛАПАНОМ)</b>			
	HL680	трап с вертикальным выпуском, обратным клапаном, с запахозапирающим устройством, с решёткой из ABS, max. нагрузка на трап 1,5 т, DN 110	294,03
	HL681	трап как HL680, но с горизонтальным выпуском	295,08

Для эксплуатации во внутренних помещениях трапы серий HL605-HL616 могут укомплектовываться водяным сифоном, тогда в маркировке появляется дополнительное обозначение (W).

## ДОПОЛНИТЕЛЬНОЕ ОБОРУДОВАНИЕ ДЛЯ ВОРОНОК И ТРАПОВ

Код	Описание	Цена, €
<b>ДОПОЛНИТЕЛЬНОЕ ОБОРУДОВАНИЕ ДЛЯ ТРАПОВ СЕРИИ HL615-HL616</b>		
HL190	дренажный фланец для приёма потока воды с гидроизоляции (инверсионная кровля)	26,45
HL191	плоский листвоуловитель	29,52
HL195	листвоуловитель	40,17
HL86.0	обжимной гидроизоляционный фланец из нерж. стали	56,10
HL86	гидроизоляционный фланец с EPDM мембраной	75,12
HL86.H	гидроизоляционный фланец с полимербитумным полотном	150,14
HL608	надставной элемент с подрамником из пластмассы	46,87
HL608.1	надставной элемент с чугунным подрамником	97,07
HL609	комплект электроподогрева U=230В, мощность 47Вт	230,19
HL618	надставной элемент с фланцем, применяется для подхвата второго уровня гидроизоляции	66,27
HL618H	HL618 с гидроизоляционным полимербитумным полотном	172,11
HL620	удлинитель для дворовых трапов	44,11

## ВОРОНКИ С ПЛАВНОЙ НАСТРОЙКОЙ ВЫПУСКА ОТ 0 ДО 90 ГРАДУСОВ DN 50/75

	Код	Описание	Цена, €
<b>ВОРОНКИ ДЛЯ БАЛКОНОВ И ТЕРРАС (С ЛИСТВОУЛОВИТЕЛЕМ)</b>			
	HL80.3	воронка с листвоуловителем, Q=1 л/с	62,72
	HL80.3H	HL80.3 с гидроизоляционным полимербитумным полотном	112,84
<b>ТРАПЫ ДЛЯ БАЛКОНОВ И ТЕРРАС</b>			
	HL80	трап с запахозапирающим устройством, с решеткой из нержавеющей стали (123x123мм), Q=0,8 л/с	58,71
	HL80H	HL80 с приварным полимербитумным гидроизоляционным полотном	117,27
	HL80R	HL80 с круглой решеткой	84,03
	HL80HR	HL80H с круглой решеткой	136,06
	HL80-3020	HL80 с декоративной решеткой под плитку 3020	150,72
	HL80H-3020	HL80H с декоративной решеткой под плитку 3020	189,31
	HL81G	HL80 с чугунным подрамником и решеткой (150x150 мм)	101,37
	HL81GH	HL81G с приварным полимербитумным гидроизоляционным полотном	152,52
	HL80-3000	HL80 с надставным элементом "Klik-Klak"	94,73
HL80H-3000	HL80H с надставным элементом "Klik-Klak"	145,84	
	HL80C	HL80 с консолью из полимербетона и рулонной арматурной сеткой из конструкционной стали для наклеивания керамических покрытий на тонкий слой мастики	302,61
<b>ТРАПЫ ДЛЯ БАЛКОНОВ И ТЕРРАС</b>			
<b>ТРАПЫ ДЛЯ БАЛКОНОВ И ТЕРРАС С ГОРИЗОНТАЛЬНЫМ ВЫПУСКОМ</b>			
	HL90	трап без запахозапирающего устройства с решеткой в подрамнике из нержавеющей стали (123x123мм), Q=0,56 л/с, DN 40/50	33,03
	HL90H	HL90 с приварным полимербитумным гидроизоляционным полотном	82,10
	HL90.2	HL90 с незамерзающим запахозапирающим устройством	43,51
	HL90H.2	HL90.2 с приварным полимербитумным гидроизоляционным полотном	92,58
	HL90-3000	HL90 с надставным элементом "Klik-Klak"	58,67
	HL90H-3000	HL90-3000 с приварным полимербитумным гидроизоляционным полотном	107,74
	HL90.2-3000	HL90.2 с надставным элементом "Klik-Klak"	65,71
	HL90H.2-3000	HL90.2-3000 с приварным полимербитумным гидроизоляционным полотном	114,78
	HL90-3020	HL90 с декоративной решеткой под плитку 3020	123,92
	HL90H-3020	HL90-3000 с приварным полимербитумным гидроизоляционным полотном	150,94
	HL90.2-3020	HL90.2 с декоративной решеткой под плитку 3020	132,19
HL90H.2-3020	HL90.2-3020 с приварным полимербитумным гидроизоляционным полотном	159,20	
	HL5100T	Трап с решёткой 138x138мм, с надставным элементом "Klik-Klak", с незамерзающим запахозапирающим устройством, Q =2.0 л/с, DN 75	101,73
	HL5100TH	HL5100T с приварным полимербитумным гидроизоляционным полотном	141,51
<b>ТРАПЫ ДЛЯ БАЛКОНОВ И ТЕРРАС С ВЕРТИКАЛЬНЫМ ВЫПУСКОМ</b>			
	HL310N.2	Трап с решеткой в подрамнике 123x123 мм, с незамерзающим запахозапирающим устройством, DN 50/75/110	49,98
	HL310NH.2	HL310N.2 с приварным полимербитумным гидроизоляционным полотном	84,46
	HL310N.2-3000	HL310N.2 с надставным элементом "Klik-Klak"	87,30
	HL310NH.2-3000	HL310N.2-3000 с приварным полимербитумным гидроизоляционным полотном	121,78
	HL310N.2-3020	HL310N.2 с декоративной решеткой под плитку 3020	142,42
	HL3100T	Трап с решёткой 138x138 мм, с надставным элементом "Klik-Klak", с незамерзающим запахозапирающим устройством, Q =2.0 л/с, DN 75/110	106,02
	HL3100TH	HL3100T с приварным полимербитумным гидроизоляционным полотном	146,26
	HL73.0	ремонтный трап с надставным элементом "Klik-Klak", решёткой 115*115, Q =1.1 л/с, DN 110	83,58
	HL73.2	HL73.0 с незамерзающим запахозапирающим устройством	94,30

## ДОПОЛНИТЕЛЬНОЕ ОБОРУДОВАНИЕ ДЛЯ ВОРОНОК И ТРАПОВ







Код	Описание	Цена, €
<b>ДОПОЛНИТЕЛЬНОЕ ОБОРУДОВАНИЕ ДЛЯ ВОРОНОК И ТРАПОВ СЕРИЙ HL70 – HL90, HL300 – HL5100</b>		
HL82	комплект электроподогрева U=230В, мощность 18Вт	198,60
HL83.0	обжимной гидроизоляционный фланец из нерж. стали	29,97
HL83	гидроизоляционный фланец с EPDM мембраной	44,49
HL83.H	гидроизоляционный фланец с полимербитумным полотном	88,70
HL83.M	гидроизоляционный фланец для сопряжения корпуса трапа с наливной гидроизоляцией	44,49
HL83.3020	HL83.M для трапов с надставным элементом 3020	45,98
HL8300.0	обжимной гидроизоляционный фланец из нерж. стали для трапов серии HL3100 и HL5100	35,93
HL8300.P	HL8300.0 из поливинилхлорида для приклейки ПВХ гидроизоляции	48,79
HL8300.PP	HL8300.0 из полпропилена для приклейки ТПО гидроизоляции	71,28
HL85N	надставной элемент с фланцем, применяется для подхвата второго уровня гидроизоляции	36,27
HL8500	HL85N для трапов серии HL3100 и HL5100	40,21
HL8500H	HL8500 с полимербитумным полотном для приварки битумной гидроизоляции	69,08
HL99	звукопоглощающий элемент для трапов	22,51
HL 150	дренажное кольцо для трапов серии HL3100T и HL5100T	26,80
HL 151	листоуловитель для трапов серии HL3100 и HL5100	35,28
HL 152	утеплитель для трапов серии HL5100T	54,49
HL 153	утеплитель для трапов серии HL3100T	54,42
HL 155	комплект электроподогрева (утеплитель, кабель, крепеж) для трапов серии HL5100T	153,33
HL 156	комплект электроподогрева (утеплитель, кабель, крепеж) для трапов серии HL 3100T	157,87
HL180	дренажный фланец для приёма потока воды с гидроизоляции (инверсионная кровля)	20,61
HL181	плоский листоуловитель	27,12
HL340N	удлинитель для трапов	8,37
HL3400	удлинитель для трапов серии HL3100 и HL5100	11,57
HL2000	сифон "Primus"	18,29
HL3120	декоративная решётка "Квадро", 115 x 115 мм	168,78
HL3121	декоративная решётка "Сена", 115 x 115 мм	168,78
HL3123	декоративная решётка "Ориноко", 115 x 115 мм	168,78
HL3124	декоративная решётка "Нил", 115 x 115 мм	168,78
HL3125	декоративная решётка "Юкон", 115 x 115 мм	168,78
HL3127	декоративная решётка "Primus Design", 115 x 115 мм	168,78
HL3928	надставной элемент для HL 3100 и HL 5100, d=146 мм, с подрамником из нержавеющей стали (V4A), с декоративной решёткой из нержавеющей стали 138 x 138 мм. Цвет -латунь.	291,14
HL3911	надставной элемент для HL3100 и HL5100, d=146 мм, с подрамником из нержавеющей стали (V4A), с привинчивающейся решёткой из нержавеющей стали 138 x 138 мм H=100 мм.	47,06

## ТРАПЫ ДЛЯ ВНУТРЕННИХ ПОМЕЩЕНИЙ С РЕШЁТКОЙ ИЗ НЕРЖАВЕЮЩЕЙ СТАЛИ

	Код	Описание	Цена, €
<b>ТРАПЫ С ВЕРТИКАЛЬНЫМ ВЫПУСКОМ</b>			
	HL310N	трап с решёткой в подрамнике 123x123 мм, высотой гидрозатвора 50мм, Q =0,67 л/с, DN 50/75/110	48,65
	HL310NH	HL310N с приварным полимербитумным гидроизоляционным полотном	83,36
	HL310NR	HL310N с круглой решёткой 112 мм	69,01
	HL310NHR	HL310NR с приварным полимербитумным гидроизоляционным полотном	111,43
	HL310N-3000	HL310N с надставным элементом "Klik-Klak"	75,59
	HL310NH-3000	HL310N-3000 с приварным полимербитумным гидроизоляционным полотном	115,76
	HL310NPr	HL310N с сифоном "Primus", Q = 0,5 л/с	48,65
	HL310NHPr	HL310NPr с приварным полимербитумным гидроизоляционным полотном	83,36
	HL310NPrR	HL310NPr с круглой решёткой 112 мм	82,06
	HL310NHPrR	HL310NPrR с приварным полимербитумным гидроизоляционным полотном	123,96
	HL310NPr-3000	HL310NPr с надставным элементом "Klik-Klak"	89,13
	HL310NHPr-3000	HL310NPr-3000 с приварным полимербитумным гидроизоляционным полотном	130,99
	HL3100	трап с решёткой 138x138мм, с надставным элементом "Klik-Klak", высотой гидрозатвора 50мм, Q =1,25 л/с (для DN 50), Q =1.4 л/с (для DN 75/110), DN 50/75/110	85,65
	HL3100Pr	HL3100 с сифоном "Primus", Q =0.8 л/с	98,49
	HL317	трап с решёткой в подрамнике 150x150 мм, высотой гидрозатвора 60мм, Q=1.8 л/с, DN 50/75/110	103,34
	HL317H	HL317 гидроизоляционным полимербитумным полотном	185,83
HL73Pr	ремонтный трап с надставным элементом "Klik-Klak", решёткой 115*115, Q =0.46 л/с, DN 110	97,40	



## ТРАПЫ ДЛЯ ВНУТРЕННИХ ПОМЕЩЕНИЙ С РЕШЁТКОЙ ИЗ НЕРЖАВЕЮЩЕЙ СТАЛИ

	Код	Описание	Цена, €
<b>ТРАПЫ С ВЕРТИКАЛЬНЫМ ВЫПУСКОМ ПОД ТРУБУ SML, DN50</b>			
	HL310N SML	трап с решёткой в подрамнике 123x123мм, высотой гидрозатвора 50мм, Q=0.67л/с	55,93
	HL310NR SML	HL310N SML с круглой решёткой 112 мм	84,00
	HL310N-3000 SML	HL310N SML с надставным элементом "Klik-Klak"	88,32
	HL310NPr SML	HL310N SML с сифоном "Primus", Q =0.5 л/с	55,93
	HL310NPrR SML	HL310NPr SML с круглой решёткой 112 мм	96,52
	HL310NPr-3000 SML	HL310NPr SML с надставным элементом "Klik-Klak"	103,56
<b>ТРАПЫ С ГОРИЗОНТАЛЬНЫМ ВЫПУСКОМ</b>			
	HL72.1N	трап с решеткой в подрамнике 150x150мм, высотой гидрозатвора 60мм, Q = 1.5 л/с, DN 75/110	99,90
	HL72.1HN	HL72.1N с гидроизоляционным полимербитумным полотном	182,70
	HL72N	HL72.1N без "тарелки" для подхвата гидроизоляции, DN110	77,21
	HL90Pr	трап с решёткой 115x115мм, сифоном "Primus", минимальной монтажной высотой 69 мм, Q =0.43 л/с, DN 40/50	51,71
	HL90HPr	HL90Pr с приварным полимербитумным гидроизоляционным полотном	104,22
	HL90Pr-3000	HL90Pr с надставным элементом "Klik-Klak"	71,83
	HL90HPr-3000	HL90Pr-3000 с приварным полимербитумным гидроизоляционным полотном	120,90
	HL90PrD	HL90Pr с фланцем из ABS и шарнирным подсоединением, DN 40	87,13
	HL510N	трап с решёткой в подрамнике 123x123мм, высотой гидрозатвора 50мм, Q =0,55 л/с, DN 40/50	36,65
	HL510NH	HL510N с приварным полимербитумным гидроизоляционным полотном	84,21
	HL510NR	HL510N с круглой решёткой 112 мм	57,69
	HL510NHR	HL510NR с приварным полимербитумным гидроизоляционным полотном	112,28
	HL510N-3000	HL510N с надставным элементом "Klik-Klak"	63,91
	HL510NH-3000	HL510N-3000 с приварным полимербитумным гидроизоляционным полотном	116,61
	HL510NPr	HL510N с сифоном "Primus", Q =0.5 л/с	36,65
	HL510NHPr	HL510NPr с приварным полимербитумным гидроизоляционным полотном	84,21
	HL510NPrR	HL510NPr с круглой решёткой 112 мм	70,88
	HL510NHPrR	HL510NPrR с приварным полимербитумным гидроизоляционным полотном	124,80
	HL510NPr-3000	HL510NPr с надставным элементом "Klik-Klak"	77,46
	HL510NHPr-3000	HL510NPr-3000 с приварным полимербитумным гидроизоляционным полотном	131,84
	HL5100	трап с решёткой 138x138мм, с надставным элементом "Klik-Klak", высотой гидрозатвора 50мм, Q =1.0 л/с, DN 50/75	83,65
	HL5100Pr	HL5100 с сифоном "Primus", Q =0.8 л/с	98,31
	<b>ТРАПЫ С ГОРИЗОНТАЛЬНЫМ ВЫПУСКОМ И ВСТРОЕННЫМ ОБРАТНЫМ КЛАПАНОМ</b>		
	HL70	трап с механической задвижкой для предотвращения затопления помещения при возникновении подпора в наружной сети, решёткой в подрамнике 123x123мм, Q=1.12л/с, с тремя входами DN 40/50 и выходом DN 75/110	108,83
	HL70-3000	HL70 с надставным элементом "Klik-Klak"	133,77
	HL70R	HL70 с круглой решеткой	127,61
	HL70-3020	HL70 с декоративной решеткой под плитку 3020	192,16
	HL300	трап с обратным клапаном для предотвращения затопления помещения через решётку трапа, с решёткой в подрамнике 123x123мм, Q =0.5 л/с, входом DN 40/50, выходом DN 50	44,64
	HL300-3000	HL300 с надставным элементом "Klik-Klak"	71,79
	HL300R	HL300 с круглой решеткой	62,96
	HL300-3020	HL300 с декоративной решеткой под плитку 3020	155,93
	HL304	HL300 с тремя входами DN 40 и одним выходом DN 50	44,64
	HL304-3000	HL304 с надставным элементом "Klik-Klak"	71,79
	HL304R	HL304 с круглой решеткой	62,96
	HL304-3020	HL304 с декоративной решеткой под плитку 3020	131,20
<b>ТРАПЫ С ПЛАВНОЙ НАСТРОЙКОЙ ВЫПУСКА ОТ 0 ДО 90°, DN 50/75</b>			
	HL80.1	трап с решеткой в подрамнике 123x123мм, высотой гидрозатвора 50мм, Q =0.5 л/с	58,71
	HL80.1H	HL80.1 гидроизоляционным полимербитумным полотном	117,27
	HL80.1R	HL80.1 с круглой решеткой	84,03
	HL80.1HR	HL80.1H с круглой решеткой	136,06
	HL80.1-3000	HL80.1 с надставным элементом "Klik-Klak"	94,73
	HL80.1H-3000	HL80.1H с надставным элементом "Klik-Klak"	145,84
	HL80.1-3020	HL80.1 с декоративной решеткой под плитку 3020	150,72
	HL80.1H-3020	HL80.1H с декоративной решеткой под плитку 3020	189,31

<b>ТРАПЫ ДЛЯ ПОДВАЛОВ И ТЕХ. ПОМЕЩЕНИЙ (ВЕНТ. КАМЕР, КОТЕЛЬНЫХ...)</b>			
	Код	Описание	Цена, €
<b>ТРАПЫ С ГОРИЗОНТАЛЬНЫМ ВЫПУСКОМ И РЕШЁТКАМИ ИЗ ABS* И PP**</b>			
	HL71	трап с решеткой и подрамником из ABS 170x240мм, с песколовкой, высотой гидрозатвора 60мм, Q=2.3 л/с, DN 110	70,35
	HL71.1	HL71 с дополнительным подключением DN 50 или DN 75	108,69
	HL72.1	трап с решеткой в подрамнике из PP 150x150мм, высотой гидрозатвора 60мм, Q=1.5л/с, DN 110	85,72
	HL72.1H	HL72.1 с гидроизоляционным полимербитумным полотном	164,97
	HL77	трап с решеткой из ABS 180x125мм, с тремя механическими клапанами для предотвращения затопления помещения при возникновении подпора в наружной сети, с песколовкой, Q=1.58 л/с, DN 110	285,97
	HL77.1	HL77 с дополнительным подключением DN 50	347,99
<b>ТРАПЫ С ГОРИЗОНТАЛЬНЫМ ВЫПУСКОМ И РЕШЁТКАМИ ИЗ ЧУГУНА</b>			
	HL70G	трап с автоматической и механической задвижкой для предотвращения затопления помещения при возникновении подпора в наружной сети, решёткой 150x150 мм, Q=1,12 л/с, с тремя входами DN 50/40 и выходом DN 75/110	149,60
	HL71G	трап с решеткой в подрамнике 170x240мм, с песколовкой, высотой гидрозатвора 60 мм, Q=2,3 л/с, DN 110	113,65
	HL300G	трап с обратным клапаном для предотвращения затопления помещения через решётку трапа, с решёткой в подрамнике 150x150мм, Q=0,5 л/с, входом DN 40/50, выходом DN 50	82,49
	HL510NG	трап с решёткой в подрамнике 150x150мм, высотой гидрозатвора 50мм, Q=0,55 л/с, DN 40/50	81,04
	HL510NHG	HL510NG с приварным полимербитумным гидроизоляционным полотном	130,25
	HL510NPrG	HL510NG с сифоном "Primus", Q=1,5 л/с	93,50
	HL510NHPrG	HL510NPrG с приварным полимербитумным гидроизоляционным полотном	248,83
<b>ТРАПЫ С ВЕРТИКАЛЬНЫМ ВЫПУСКОМ И РЕШЁТКАМИ ИЗ ЧУГУНА</b>			
	HL310NG	трап с решёткой в подрамнике 150x150мм, высотой гидрозатвора 50 мм, Q=0,67 л/с, DN 50/75/110	91,81
	HL310NHG	HL310NG с приварным полимербитумным гидроизоляционным полотном	126,28
	HL310NPrG	HL310NG с сифоном "Primus", Q=0,5 л/с	106,93
	HL310NHPrG	HL310NPrG с приварным полимербитумным гидроизоляционным полотном	141,40
<b>ТРАПЫ С ВЕРТИКАЛЬНЫМ ВЫПУСКОМ И РЕШЁТКОЙ ИЗ ЧУГУНА ПОД ТРУБУ SML, DN50</b>			
	HL310NG-SML	трап с решёткой 150x150мм, высотой гидрозатвора 50мм, Q =0,67 л/с	101,97
	HL310NPrG-SML	HL310NG-SML с сифоном "Primus", Q=0,5 л/с	115,02

<b>ДОПОЛНИТЕЛЬНОЕ ОБОРУДОВАНИЕ ДЛЯ ВОРОНОК И ТРАПОВ</b>			
	Код	Описание	Цена, €
<b>ПРОТИВОПОЖАРНЫЕ МУФТЫ</b>			
	HL840	Противопожарная муфта для трапов серии HL310N, DN 50	225,19
	HL850	Противопожарная муфта для трапов серии HL317 и кровельных воронок серии HL62, DN 75	306,41
	HL860	Противопожарная муфта для трапов серии HL606 и HL616, DN 110	494,04
	HL870	Противопожарная муфта для трапов серии HL317 и кровельных воронок серии HL62, DN 110	478,45

## ДИЗАЙН-ТРАПЫ

	Код	Описание	Цена, €
	HL310NPr-3000.11	HL310NPr-3000 с решеткой HL037.11E - Золото	210,21
	HL310NPr-3120	HL310NPr-3000 с решеткой HL3120	228,32
	HL310NPr-3121	HL310NPr-3000 с решеткой HL3121	228,32
	HL310NPr-3123	HL310NPr-3000 с решеткой HL3123	228,32
	HL310NPr-3124	HL310NPr-3000 с решеткой HL3124	228,32
	HL310NPr-3125	HL310NPr-3000 с решеткой HL3125	228,32
	HL310NPr-3127	HL310NPr-3000 с решеткой HL3127	228,32
	HL310NPr-3020	HL310NPr-3000 с решеткой HL3020	148,44
	HL310NPr-3000.11	HL310NPr-3000.11 с приварным полимербитумным гидроизоляционным полотном	244,68
	HL310NPr-3120	HL310NPr-3120 с приварным полимербитумным гидроизоляционным полотном	282,98
	HL310NPr-3121	HL310NPr-3121 с приварным полимербитумным гидроизоляционным полотном	282,98
	HL310NPr-3123	HL310NPr-3123 с приварным полимербитумным гидроизоляционным полотном	282,98
	HL310NPr-3124	HL310NPr-3124 с приварным полимербитумным гидроизоляционным полотном	282,98
	HL310NPr-3125	HL310NPr-3125 с приварным полимербитумным гидроизоляционным полотном	282,98
	HL310NPr-3127	HL310NPr-3127 с приварным полимербитумным гидроизоляционным полотном	282,98
	HL310NPr-3020	HL310NPr-3020 с приварным полимербитумным гидроизоляционным полотном	170,77
	HL510NPr-3000.3	HL510NPr-3000 с решеткой HL037N.3E - Латунь	119,07
	HL510NPr-3000.11	HL510NPr-3000 с "СУХИМ" сифоном, с решеткой HL037N.11E - Золото	198,14
	HL510NPr-3000.31	HL510NPr-3000 с "СУХИМ" сифоном, с решеткой HL037N.31E - Светлая бронза	178,69
	HL510NPr-3000.32	HL510NPr-3000 с "СУХИМ" сифоном, с решеткой HL037N.32E - Бронза	178,69
	HL510NPr-3000.33	HL510NPr-3000 с "СУХИМ" сифоном, с решеткой HL037N.33E - Темная бронза	178,69
	HL510NPr-3120	HL510NPr-3000 с "СУХИМ" сифоном, с решеткой HL3120	216,57
	HL510NPr-3121	HL510NPr-3000 с "СУХИМ" сифоном, с решеткой HL3121	216,57
	HL510NPr-3123	HL510NPr-3000 с "СУХИМ" сифоном, с решеткой HL3123	216,57
	HL510NPr-3124	HL510NPr-3000 с "СУХИМ" сифоном, с решеткой HL3124	216,57
	HL510NPr-3125	HL510NPr-3000 с "СУХИМ" сифоном, с решеткой HL3125	216,57
	HL510NPr-3127	HL510NPr-3000 с "СУХИМ" сифоном, с решеткой HL3127	216,57
	HL510NPr-3020	HL510NPr-3000 с "СУХИМ" сифоном, с решеткой HL3020	137,64
	HL510NPr-3000.3	HL510NPr-3000.3 с приварным полимербитумным гидроизоляционным полотном	166,45
	HL510NPr-3000.11	HL510NPr-3000.11 с приварным полимербитумным гидроизоляционным полотном	245,52
	HL510NPr-3000.31	HL510NPr-3000.31 с приварным полимербитумным гидроизоляционным полотном	226,07
	HL510NPr-3000.32	HL510NPr-3000.32 с приварным полимербитумным гидроизоляционным полотном	226,07
	HL510NPr-3000.33	HL510NPr-3000.33 с приварным полимербитумным гидроизоляционным полотном	226,07
	HL510NPr-3120	HL510NPr-3120 с приварным полимербитумным гидроизоляционным полотном	283,83
	HL510NPr-3121	HL510NPr-3121 с приварным полимербитумным гидроизоляционным полотном	283,83
	HL510NPr-3123	HL510NPr-3123 с приварным полимербитумным гидроизоляционным полотном	283,83
	HL510NPr-3124	HL510NPr-3124 с приварным полимербитумным гидроизоляционным полотном	283,83
	HL510NPr-3125	HL510NPr-3125 с приварным полимербитумным гидроизоляционным полотном	283,83
	HL510NPr-3127	HL510NPr-3127 с приварным полимербитумным гидроизоляционным полотном	283,83
	HL510NPr-3020	HL510NPr-3020 с приварным полимербитумным гидроизоляционным полотном	208,20
	HL90Pr-3127	HL90Pr-3000 с "СУХИМ" сифоном, с решеткой HL3127	234,69
	HL90Pr-3020	HL90Pr-3000 с "СУХИМ" сифоном, с решеткой HL3020	137,89
	HL90Pr-3127	HL90Pr-3000 с приварным полимербитумным гидроизоляционным полотном	283,76
	HL90Pr-3020	HL90Pr-3000 с приварным полимербитумным гидроизоляционным полотном	171,55
	HL5100Pr-3928	HL5100Pr с подрамником и решеткой HL3928 - Латунь	350,91

"Primus" - трап с добавочным запахозапирающим устройством, вступающим в действие на фазе высыхания  
 "Klik-Klak" - надставной элемент с подрамником из нерж. стали (121\*121), с фиксирующейся решёткой из нерж. стали  
 ABS\* - Акрилнитрил-бутадиен-стирол - термостойкий ударопрочный пластик  
 PP\*\* - Полипропилен

• Максимально допустимые нагрузки на решётки трапов:

ABS, PP - 150 кг;  
 нержавеющая сталь - 150-300 кг;  
 чугун - 1500 кг.

• Все вышеперечисленные трапы являются разборными и могут использоваться в качестве прочисток.

• Трапы могут устанавливаться в разрыв гидроизоляции, с последующим обжимом или приваркой гидроизоляционного полотна, при помощи фланцев HL84, HL83.0, HL83H и т. д.

	Код	Описание	Цена, €
<b>ТРАП-ЛОТОК С ПОДРАМНИКОМ ИЗ НЕРЖАВЕЮЩЕЙ СТАЛИ 300 X 100 MM</b>			
	HL52K	Короткий плоский душевой лоток (корпус) длиной 300мм с консолью из полимербетона	386,56
	HL052.1 - 300x100	Решетка с подрамником из нержавеющей стали - матовая	312,58
	HL052.2 - 300x100	Решетка с подрамником из нержавеющей стали - полированная	445,88
	HL052.3 - 300x100	Решетка с подрамником из нержавеющей стали - черная матовая	504,50
	HL052.4 - 300x100	Решетка с подрамником из нержавеющей стали - бронзовая	685,86
<b>ТРАП С "СУХИМ" СИФОНОМ ВСТРОЕННЫЙ В МОНТАЖНУЮ ПЛИТУ</b>			
	HL530.0	Трап с "сухим" сифоном "Primus" встроенный в монтажную плиту длиной 1200 мм, Q=0.8 л/с, с монтажной высотой 115 мм, с горизонтальным выпуском DN 50	272,11
	HL530F.0	HL530.0 с уменьшенной монтажной высотой (H=85 мм), Q=0.6 л/с, с подрамником из нерж. стали, с горизонтальным выпуском DN 50	229,13
<b>ДОПОЛНИТЕЛЬНОЕ ОБОРУДОВАНИЕ ДЛЯ ТРАПОВ HL530.0, HL530F.0</b>			
	HL0530.B	Подрамник и надставной элемент КОРИЧНЕВОГО цвета	39,54
	HL0530.C	Подрамник и надставной элемент ХРОМИРОВАННЫЙ	54,87
	HL0530.G	Подрамник и надставной элемент СЕРОГО цвета	39,54
	HL0530.S	Подрамник и надставной элемент ЧЁРНОГО цвета	39,54
	HL0530.W	Подрамник и надставной элемент БЕЛОГО цвета	39,54
	HL0530.BG	Подрамник и надставной элемент со стеклянной вставкой КОРИЧНЕВОГО цвета	224,77
	HL0530.GG	Подрамник и надставной элемент со стеклянной вставкой СЕРОГО цвета	224,77
	HL0530.SG	Подрамник и надставной элемент со стеклянной вставкой ЧЕРНОГО цвета	224,77
	HL530V-30	Удлинитель из EPS40 с гидроизоляционным покрытием (L = 300 мм)	58,14
	HL530V-60	Удлинитель из EPS40 с гидроизоляционным покрытием (L = 600 мм)	99,12
	HL530V-120	Удлинитель из EPS40 с гидроизоляционным покрытием (L = 1200 мм)	186,85
	HL530VF-30	Удлинитель из EPS40 с гидроизоляционным покрытием (L = 300 мм), для HL530F	58,14
	HL530VF-60	Удлинитель из EPS40 с гидроизоляционным покрытием (L = 600 мм), для HL530F	99,12
	HL530VF-120	Удлинитель из EPS40 с гидроизоляционным покрытием (L = 1200 мм), для HL530F	186,85
<b>ЛОТОК С "СУХИМ" СИФОНОМ</b>			
	HL531	Лоток (492x62 мм) с "сухим" сифоном "Primus" встроенный в монтажную плиту длиной 1200 мм, Q=0.55 л/с, с монтажной высотой 73 мм, с подрамником из нерж стали, с горизонтальным выпуском DN 50, с решеткой из нержавеющей стали серии "Стандарт", 480x50 мм	397,79
	HL531.0	Лоток (492x62 мм) с "сухим" сифоном "Primus" встроенный в монтажную плиту длиной 1200 мм, Q=0.55 л/с, с монтажной высотой 73 мм, с подрамником из нерж стали, с горизонтальным выпуском DN 50, без решетки	377,32
	HL0531S	Решетка из нержавеющей стали серии «Стандарт», 480x50 мм	34,34
	HL0531D	Решетка из нержавеющей стали серии «Дизайн», 480x50 мм	106,51
	HL531V-60	Удлинитель из EPS40 с гидроизоляционным покрытием (L = 600 мм)	97,12

## ТРАПЫ С ЛОТКОМ ИЗ НЕРЖАВЕЮЩЕЙ СТАЛИ С ГОРИЗОНТАЛЬНЫМ ВЫПУСКОМ

Цены на лотки с разной высотой гидрозатвора серий HL50 (h=50мм), HL50F (h=30 мм), HL50U (h=24мм) не отличаются. Поэтому ниже приведены цены только на лотки серии HL50

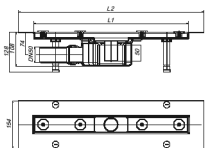
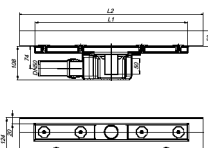





	Код	Описание	Цена, €
	HL50F.0/60	Плоский душевой лоток для линейного отведения воды общей длиной 600мм, с монтажными регулировочными винтами, сифоном (50мм), для решётки длиной 500мм	494,87
	HL50F.0/70	HL50F.0/60, общей длиной 700 мм, для решётки длиной 600 мм (Q =0,8 л/с)	510,78
	HL50F.0/80	HL50F.0/60, общей длиной 800 мм, для решётки длиной 700 мм (Q =0,8 л/с)	561,05
	HL50F.0/90	HL50F.0/60, общей длиной 900 мм, для решётки длиной 800 мм (Q =0,8 л/с)	578,41
	HL50F.0/100	HL50F.0/60, общей длиной 1000 мм, для решётки длиной 900 мм (Q =0,8 л/с)	614,10
	HL50F.0/110	HL50F.0/60, общей длиной 1100 мм, для решётки длиной 1000 мм (Q =0,8 л/с)	631,05
	HL50F.0/120	HL50F.0/60, общей длиной 1200 мм, для решётки длиной 1100 мм (Q =0,8 л/с)	662,44
	HL50F.0/130	HL50F.0/60, общей длиной 1300 мм, для решётки длиной 1200 мм (Q =0,8 л/с)	884,75
	HL50F.0/140	HL50F.0/60, общей длиной 1400 мм, для решётки длиной 1300 мм. (Q =1,4 л/с)	1221,59
	HL50F.0/150	HL50F.0/60, общей длиной 1500 мм, для решётки длиной 1400 мм. (Q =1,4 л/с)	1254,92
	HL50F.0/160	HL50F.0/60, общей длиной 1600 мм, для решётки длиной 1500 мм. (Q =1,4 л/с)	1288,36
	HL50F.0/170	HL50F.0/60, общей длиной 1700 мм, для решётки длиной 1600 мм. (Q =1,4 л/с)	1321,69
	HL50F.0/180	HL50F.0/60, общей длиной 1800 мм, для решётки длиной 1700 мм. (Q =1,4 л/с)	1355,02
	HL50F.0/190	HL50F.0/60, общей длиной 1900 мм, для решётки длиной 1800 мм. (Q =1,4 л/с)	1388,46
	HL50F.0/200	HL50F.0/60, общей длиной 2000 мм, для решётки длиной 1900 мм. (Q =1,4 л/с)	1421,83
HL50F.0/210	HL50F.0/60, общей длиной 2100 мм, для решётки длиной 2000 мм. (Q =1,4 л/с)	1455,20	
	HL50W.0/60	Угловой душевой лоток (пристенная установка) для линейного отведения воды общей длиной 600мм, с монтажными регулировочными винтами, сифоном (50мм), для решётки длиной 500мм	638,05
	HL50W.0/70	HL50W.0/60, общей длиной 700 мм, для решётки длиной 600 мм (Q =0,8 л/с)	646,98
	HL50W.0/80	HL50W.0/60, общей длиной 800 мм, для решётки длиной 700 мм (Q =0,8 л/с)	661,54
	HL50W.0/90	HL50W.0/60, общей длиной 900 мм, для решётки длиной 800 мм (Q =0,8 л/с)	689,67
	HL50W.0/100	HL50W.0/60, общей длиной 1000 мм, для решётки длиной 900 мм (Q =0,8 л/с)	699,58
	HL50W.0/110	HL50W.0/60, общей длиной 1100 мм, для решётки длиной 1000 мм (Q =0,8 л/с)	733,85
	HL50W.0/120	HL50W.0/60, общей длиной 1200 мм, для решётки длиной 1100 мм (Q =0,8 л/с)	742,27
	HL50W.0/130	HL50W.0/60, общей длиной 1300 мм, для решётки длиной 1200 мм (Q =0,8 л/с)	955,65
	HL50W.0/140	HL50W.0/60, общей длиной 1400 мм, для решётки длиной 1300 мм. (Q =1,4 л/с)	1299,41
	HL50W.0/150	HL50W.0/60, общей длиной 1500 мм, для решётки длиной 1400 мм. (Q =1,4 л/с)	1326,12
	HL50W.0/160	HL50W.0/60, общей длиной 1600 мм, для решётки длиной 1500 мм. (Q =1,4 л/с)	1353,39
	HL50W.0/170	HL50W.0/60, общей длиной 1700 мм, для решётки длиной 1600 мм. (Q =1,4 л/с)	1380,14
	HL50W.0/180	HL50W.0/60, общей длиной 1800 мм, для решётки длиной 1700 мм. (Q =1,4 л/с)	1406,24
	HL50W.0/190	HL50W.0/60, общей длиной 1900 мм, для решётки длиной 1800 мм. (Q =1,4 л/с)	1432,95
	HL50W.0/200	HL50W.0/60, общей длиной 2000 мм, для решётки длиной 1900 мм. (Q =1,4 л/с)	1459,67
HL50W.0/210	HL50W.0/60, общей длиной 2100 мм, для решётки длиной 2000 мм. (Q =1,4 л/с)	1485,83	

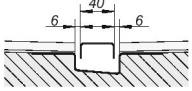
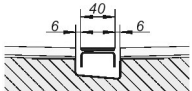
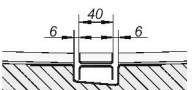





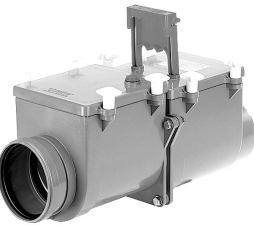





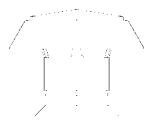

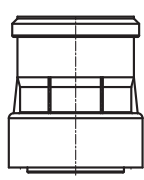

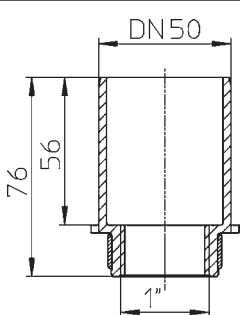
## ДОПОЛНИТЕЛЬНЫЕ ЭЛЕМЕНТЫ ДЛЯ ЛОТКОВЫХ ТРАПОВ ИЗ НЕРЖАВЕЮЩЕЙ СТАЛИ

	Код	Описание	Цена, €
	HL050S/60	Решётка серии "Стандарт" из профилированной высококачественной нержавеющей стали (1.4301), с регулируемой высотой 0-14 мм (под плитку с мастикой общей толщиной не более 14 мм), длиной 500 мм, для лотка общей длиной 600 мм	92,62
	HL050S/70	HL050S/60, длиной 600 мм, для лотка общей длиной 700 мм	95,43
	HL050S/80	HL050S/60, длиной 700 мм, для лотка общей длиной 800 мм	98,27
	HL050S/90	HL050S/60, длиной 800 мм, для лотка общей длиной 900 мм	101,52
	HL050S/100	HL050S/60, длиной 900 мм, для лотка общей длиной 1000 мм	104,33
	HL050S/110	HL050S/60, длиной 1000 мм, для лотка общей длиной 1100 мм	107,17
	HL050S/120	HL050S/60, длиной 1100 мм, для лотка общей длиной 1200 мм	110,43
	HL050S/130	HL050S/60, длиной 1200 мм, для лотка общей длиной 1300 мм	126,06
	HL050S/140	HL050S/60, длиной 1300 мм, для лотка общей длиной 1400 мм	178,17
	HL050S/150	HL050S/60, длиной 1400 мм, для лотка общей длиной 1500 мм	191,48
	HL050S/160	HL050S/60, длиной 1500 мм, для лотка общей длиной 1600 мм	204,82
	HL050S/170	HL050S/60, длиной 1600 мм, для лотка общей длиной 1700 мм	218,19
	HL050S/180	HL050S/60, длиной 1700 мм, для лотка общей длиной 1800 мм	230,98
	HL050S/190	HL050S/60, длиной 1800 мм, для лотка общей длиной 1900 мм	244,39
HL050S/200	HL050S/60, длиной 1900 мм, для лотка общей длиной 2000 мм	257,69	
HL050S/210	HL050S/60, длиной 2000 мм, для лотка общей длиной 2100 мм	271,59	
	HL050D/60	Решётка серии "Дизайн" из профилированной высококачественной нержавеющей стали - матовая (1.4301), с регулируемой высотой 0-14 мм (под плитку с мастикой общей толщиной не более 14 мм), длиной 500 мм, для лотка общей длиной 600 мм	184,65
	HL050D/70	HL050D/60, длиной 600 мм, для лотка общей длиной 700 мм	190,33
	HL050D/80	HL050D/60, длиной 700 мм, для лотка общей длиной 800 мм	208,14
	HL050D/90	HL050D/60, длиной 800 мм, для лотка общей длиной 900 мм	219,89
	HL050D/100	HL050D/60, длиной 900 мм, для лотка общей длиной 1000 мм	233,02
	HL050D/110	HL050D/60, длиной 1000 мм, для лотка общей длиной 1100 мм	245,22
	HL050D/120	HL050D/60, длиной 1100 мм, для лотка общей длиной 1200 мм	254,64
	HL050D/130	HL050D/60, длиной 1200 мм, для лотка общей длиной 1300 мм	322,14
	HL050D/140	HL050D/60, длиной 1300 мм, для лотка общей длиной 1400 мм	387,32
	HL050D/150	HL050D/60, длиной 1400 мм, для лотка общей длиной 1500 мм	427,89
	HL050D/160	HL050D/60, длиной 1500 мм, для лотка общей длиной 1600 мм	468,54
	HL050D/170	HL050D/60, длиной 1600 мм, для лотка общей длиной 1700 мм	509,63
	HL050D/180	HL050D/60, длиной 1700 мм, для лотка общей длиной 1800 мм	550,31
	HL050D/190	HL050D/60, длиной 1800 мм, для лотка общей длиной 1900 мм	590,92
HL050D/200	HL050D/60, длиной 1900 мм, для лотка общей длиной 2000 мм	631,53	
HL050D/210	HL050D/60, длиной 2000 мм, для лотка общей длиной 2100 мм	676,61	
	HL050I/60	Решётка серии "Индивидуальная" из профилированной высококачественной нержавеющей стали - матовая (1.4301), с регулируемой высотой 0-14 мм (под плитку с мастикой общей толщиной не более 14 мм), длиной 500 мм, для лотка общей длиной 600 мм	189,36
	HL050I/70	HL050I/60, длиной 600 мм, для лотка общей длиной 700 мм	202,08
	HL050I/80	HL050I/60, длиной 700 мм, для лотка общей длиной 800 мм	214,24
	HL050I/90	HL050I/60, длиной 800 мм, для лотка общей длиной 900 мм	230,70
	HL050I/100	HL050I/60, длиной 900 мм, для лотка общей длиной 1000 мм	241,06
	HL050I/110	HL050I/60, длиной 1000 мм, для лотка общей длиной 1100 мм	254,16
	HL050I/120	HL050I/60, длиной 1100 мм, для лотка общей длиной 1200 мм	264,03
	HL050I/130	HL050I/60, длиной 1200 мм, для лотка общей длиной 1300 мм	332,09
	HL050I/140	HL050I/60, длиной 1300 мм, для лотка общей длиной 1400 мм	371,17
	HL050I/150	HL050I/60, длиной 1400 мм, для лотка общей длиной 1500 мм	411,78
	HL050I/160	HL050I/60, длиной 1500 мм, для лотка общей длиной 1600 мм	452,94
	HL050I/170	HL050I/60, длиной 1600 мм, для лотка общей длиной 1700 мм	493,55
	HL050I/180	HL050I/60, длиной 1700 мм, для лотка общей длиной 1800 мм	534,20
	HL050I/190	HL050I/60, длиной 1800 мм, для лотка общей длиной 1900 мм	574,77
HL050I/200	HL050I/60, длиной 1900 мм, для лотка общей длиной 2000 мм	615,35	
HL050I/210	HL050I/60, длиной 2000 мм, для лотка общей длиной 2100 мм	659,32	
	HL050.3E	Комплект удлиненных регулировочных винтов (2 шт.) для решеток лотков серии HL50	22,30



<b>КАНАЛИЗАЦИОННЫЕ ОБРАТНЫЕ КЛАПАНЫ И ЗАТВОРЫ</b>			
	Код	Описание	Цена, €
<b>ОБРАТНЫЕ КЛАПАНЫ ДЛЯ КАНАЛИЗАЦИИ ИЗ ПОЛИПРОПИЛЕНА</b>			
	HL3	предохранительный затвор обратного потока воды, 1"х3/4"	14,42
	HL4	предохранительный затвор обратного потока воды, возможна горизонтальная и вертикальная установка, DN 50	52,47
	HL4/7	предохранительный затвор обратного потока воды, возможна горизонтальная и вертикальная установка, DN 75	69,92
	HL703	отводящий парубок для унитазов, с автоматическим клапаном для предотвращения затопления помещения при возникновении подпора в наружной сети, DN 110	160,96
<b>КАНАЛИЗАЦИОННЫЕ ЗАТВОРЫ ИЗ УДАРОПРОЧНОГО ПЛАСТИКА</b>			
	HL710.0	механический канализационный затвор для колодцев с профилированной запирающей заслонкой из нержавеющей стали с присоединительным входом под трубы ПП, ПВХ (DN 110)	157,80
	HL712.0	HL710.0 с выходом DN 125	209,65
	HL715.0	HL710.0 с выходом DN 160	244,55
	HL720.0	HL710.0 с выходом DN 200	359,25
	HL710	механический канализационный затвор с профилированной запирающей заслонкой из нержавеющей стали с монтажным лючком и присоединительными выходами DN 110 под трубы ПП, ПВХ	157,80
	HL712	HL710 с выходами DN 125	232,90
	HL715	HL710 с выходами DN 160	271,69
	HL720	HL710 с выходами DN 200	399,19
	HL710.1V	механический вертикальный канализационный затвор с запирающей заслонкой из профилированной нержавеющей стали, с возможностью фиксации заслонки в закрытом положении, с монтажным лючком и присоединительными выходами DN 110 под трубы ПП, ПВХ	341,71
	HL710.1	механический канализационный затвор с профилированной запирающей заслонкой из нержавеющей стали, с возможностью фиксации заслонки в закрытом положении, с монтажным лючком и присоединительными выходами DN 110 под трубы ПП, ПВХ	246,27
	HL712.1	HL710.1 с выходами DN 125	371,00
	HL715.1	HL710.1 с выходами DN 160	495,25
	HL720.1	HL710.1 с выходами DN 200	606,44
	HL710.2	2-х камерный механический канализационный затвор с профилированными запирающими заслонками из нержавеющей стали, с возможностью фиксации одной заслонки в закрытом положении, с 2-мя монтажными лючками и присоединительными выходами под трубы ПП, ПВХ (DN 110)	343,44
	HL712.2	HL710.2 с выходами DN 125	520,05
	HL715.2	HL710.2 с выходами DN 160	576,62
	HL720.2	HL710.2 с выходами DN 200	948,73
	HL710.2EPC	2-х камерный канализационный затвор с электроприводом, с возможностью фиксации второй заслонки в закрытом положении, с 2-мя монтажными лючками, с входом для подключения компьютера и присоединительными выходами под трубы ПП, ПВХ (DN 110)	2247,77
	HL715.2EPC	HL710.2EPC с выходами DN 160	2519,70

## КОМПЛЕКТУЮЩИЕ ДЛЯ КАНАЛИЗАЦИИ «HL» АВСТРИЯ



	Код	Описание	Цена, €
<b>РЕВИЗИИ-ПРОЧИСТКИ</b>			
	HL98	ревизия-прочистка для труб из ПВХ, ПП DN 110	195,60
	HL98SML	ревизия-прочистка для стальных и чугунных безраструбных труб SML DN 110	230,56
<b>КАНАЛИЗАЦИОННАЯ ВЕНТИЛЯЦИЯ</b>			
	HL805	набор с вытяжным зонтом DN 50	30,00
	HL807	набор с вытяжным зонтом DN 75	35,32
	HL810	набор с вытяжным зонтом DN 110	29,41
	HL900N	воздушный клапан для неветилируемых канализационных стояков DN 50/75/110	45,21
	HL900NECO	воздушный клапан для неветилируемых канализационных стояков DN 110	36,75
	HL901	воздушный клапан для неветилируемых канализационных стояков из чугуна DN 100	50,35
	HL902	воздушный клапан с резьбой 1"	17,41
	HL902T	воздушный клапан как HL902 с Т-образным соединением DN 32,40	29,49
	HL903	воздушный клапан для санитарно-технических приборов, расположенных на значительном удалении от канализационного стояка DN 32/40/50	27,80
	HL904	воздушный клапан как HL903 без теплоизоляции DN 32/40/50	20,05
	HL904T	воздушный клапан как HL904 с Т-образным соединением DN 40	29,49
	HL905	воздушный клапан скрытого монтажа для санитарно-технических приборов, расположенных на значительном удалении от канализационного стояка DN 50/75	81,04
	HL905.0	HL905 без декоративной крышки	71,86
	HL905.2	Крышка хромированная к HL 905	50,79
	HL905.3	Крышка чёрная к HL 905	11,96
	HL905.4	Крышка серая к HL 905	11,96
<b>ПЕРЕХОДНИКИ</b>			
	HL9/50	переходник: пластмасса на чугун, пластмасса на свинец DN 50	16,78
	HL9/7	переходник: пластмасса на чугун, пластмасса на свинец DN 75	21,32
	HL9/1	переходник: пластмасса на чугун, пластмасса на свинец DN 110/100	26,66
	HL9/50/1	переходник: пластмасса на чугун, пластмасса на свинец DN 50/100	26,66
	HL9/7/8	переходник: пластмасса на чугун, пластмасса на свинец DN 70/80	40,63
	HL9/7/1	переходник: пластмасса на чугун, пластмасса на свинец DN 75/100	26,66
	HL12.1	пластиковое кольцо с резьбой 5/4"x6/4" В-Н	3,06
	HL12.2	пластиковое кольцо с резьбой 6/4"x6/4" В-Н	3,06
	HL12.3	пластиковое кольцо с резьбой 6/4"x5/4" В-Н	3,06
	HL12.4	пластиковое кольцо с резьбой 2"x6/4" В-Н	3,06
	HL30.2	переходник с безнапорной канализационной трубы DN30 на трубную резьбу 1/2" В	14,53
	HL30.3	переходник с безнапорной канализационной трубы DN30 на трубную резьбу 3/4" В	14,53
	HL40.2	переходник с безнапорной канализационной трубы DN40 на трубную резьбу 1/2" В	17,17
	HL40.3	переходник с безнапорной канализационной трубы DN40 на трубную резьбу 3/4" В	17,17
	HL40.4	переходник с безнапорной канализационной трубы DN40 на трубную резьбу 1" В	17,17
	HL41.2	переходник с безнапорной канализационной трубы DN50 на трубную резьбу 1/2" В	19,03
	HL41.3	переходник с безнапорной канализационной трубы DN50 на трубную резьбу 3/4" В	19,03
	HL41.4	переходник с безнапорной канализационной трубы DN50 на трубную резьбу 1" В	19,03
	HL42.B	водопроводная пробка-заглушка синего цвета, 1/2" Н (пластик)	1,83
	HL42.R	водопроводная пробка-заглушка красного цвета, 1/2" Н (пластик)	1,83
	HL42B.MS	водопроводная пробка-заглушка синего цвета, 1/2" Н (латунь)	4,78
	HL42R.MS	водопроводная пробка-заглушка красного цвета, 1/2" Н (латунь)	4,78
	HL43.B	водопроводная пробка-заглушка синего цвета, 3/4" Н	2,53
	HL43.R	водопроводная пробка-заглушка красного цвета, 3/4" Н	2,53
	HL45	канализационная пробка-заглушка DN32/40/50	2,32

	Код	Описание	Цена, €
<b>ЭЛЕМЕНТЫ ПОДСОЕДИНЕНИЯ УНИТАЗОВ</b>			
	HL7.WE	декоративная розетка для унитаза DN110 белая	11,61
	HL7EL.WE	декоративная розетка для унитаза DN110 белая или цветная	5,80
	HL200	манжет для унитаза, с поворотным эксцентриком 0-20мм, предназначен для пластмассовых и чугунных труб, DN 110 (100)	13,26
	HL201	манжет для унитаза, предназначен для пластмассовых и чугунных труб, DN 110 (100)	7,25
	HL202G	отводящий патрубок для унитазов с компенсационным патрубком, DN110, L=278мм	16,50
	HL202	HL202G с дополнительным отводом DN50	24,41
	HL203	отводящий патрубок для унитазов, L=400мм, DN110	20,01
	HL203/90	отводящий патрубок для унитазов, L=190мм, DN90	24,41
	HL204	отводящий патрубок для унитазов с эксцентриком 15мм, L=160мм, DN110	20,89
	HL205	угловой отводящий патрубок для унитазов, 90°, L=230мм, DN110	11,89
	HL209.WE	отводящий патрубок для унитазов с бесступенчатой плавной настройкой в диапазоне 0 до 90°, L=230мм, DN 90	58,07
	HL210.WE	отводящий патрубок для унитазов с бесступенчатой плавной настройкой в диапазоне 0 до 90°, L=230мм, DN 110	31,52
	HL222	комплект крепления для консольных унитазов DN110 или DN90	21,18
	HL224	угловой отводящий патрубок для консольных унитазов, 90°, с подводным патрубком изменяемым по длине от 0 до 180мм, L = 300мм, DN110	24,41
	HL224.1	HL224 с монтажной линейкой и крепежом, DN110	48,68
	HL225/90	угловой отводящий патрубок для консольных унитазов, 90°, с подводным патрубком изменяемым по длине, с защитным кожухом под заделку в стену, L=300 мм, DN90/110	24,41
	HL225.1/90	HL225/90 с крепежным комплектом HL226	37,46
	HL226	крепежный комплект для консольного унитаза с трубой для слива и манжетой	12,10
	HL227	угловой отводящий патрубок для консольных унитазов DN80/100, с дополнительным отводом DN50 x 45°	66,90
	HL703	отводящий патрубок для унитазов, с автоматическим клапаном для предотвращения затопления помещения при возникновении подпора в наружной сети, DN110	160,96
<b>СИФОНЫ ДЛЯ СТИРАЛЬНЫХ И ПОСУДОМОЕЧНЫХ МАШИН</b>			
	HL400	встроенный сифон с обратным клапаном, с декоративной пластиной из нержавеющей стали, DN40/50	27,23
	HL400ECO	HL400 без защитного короба и декоративной пластины, DN40/50	16,32
	HL404.1	HL404 с воздушным клапаном (для бесшумной работы устройства), DN40/50	40,35
	HL405	встроенный сифон с декоративной пластиной из нержавеющей стали, с установочным уголком 1/2" для подключения к водопроводной сети, DN40/50	56,53
	HL405E	HL405 с возможностью подключения к электросети, DN40/50	83,72
	HL405ECO	HL405 без установочного уголка и декоративной пластины, DN40/50	35,07
	HL406	встроенный сифон с декоративной пластиной из нержавеющей стали, с возможностью подключения к водопроводной сети (с никелированным краном в комплекте), DN40/50	147,70
	HL406.2	HL406 с двумя никелированными кранами в комплекте	355,02
	HL406E	встроенный сифон с декоративной пластиной из нержавеющей стали, с возможностью подключения к водопроводной и электросети (с никелированным краном и эл. розеткой в комплекте), DN40/50	274,47
	HL410	настенный сифон для открытой проводки с белой крышкой из пластмассы, DN40	30,00
	HL440	встроенный сифон с обратным клапаном, с декоративной пластиной из нержавеющей стали, DN40/50	17,13

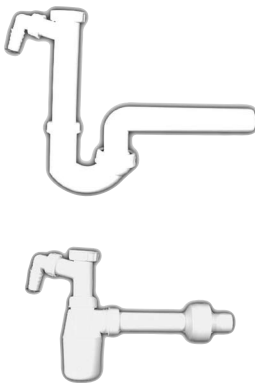
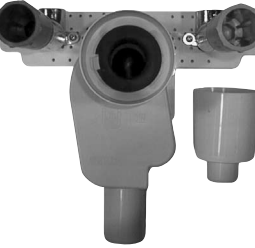
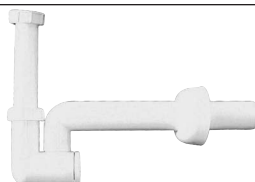



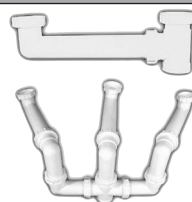

	Код	Описание	Цена, €
<b>СИФОНЫ ДЛЯ ВАНН И ДУШЕВЫХ ПОДДОНОВ</b>			
	HL51	выпуск с переливом для ванн и душевых поддонов, резьбовое подсоединение 6/4"	22,97
	HL500	сифон для ванн, с поворотным шарниром, резьбовое подсоединение 5/4" или 6/4", Q=0,83 л/с, DN 40/50	16,78
	HL511N	сифон для душевого поддона с диаметром отверстия 90 мм, с вертикальным выпуском, Q=0,48 л/с, DN 50	76,75
	HL513/S	соединительные элементы для душевого поддона с крышкой, DN40	26,59
	HL514	сифон для душевого поддона, с диаметром отверстия 60 мм, с поворотным шарниром, с пробкой 6/4", Q=0,58 л/с, DN 40/50	25,04
	HL514/SN-80	сифон для душевого поддона, с поворотным шарниром, с декоративной крышкой из нержавеющей стали, Q=0,55 л/с, DN40/50	25,04
	HL514/SNV	HL514/SN-80 со штуцером для присоединения дренажной трубки	35,49
	HL520	сифон для душевого поддона с диаметром отверстия 90мм, с сеткой для мусора и вынимаемым сифонным вкладышем, с шарнирным подсоединением, Q=0.9 л/с, DN50	70,60
	HL522	сифон для душевого поддона с диаметром отверстия 90 мм, с шарнирным подсоединением, Q=0,50 л/с, DN 40/50	74,32
	HL522V	HL522 со штуцером для присоединения дренажной трубки	87,62
	HL555N	выпуск-полуавтомат с переливом и поворотным шарниром для ванн, Q=0,67 л/с, DN 40/50	94,06
	HL560N	HL555 с устройством для заполнения ванн, DN 40/50	208,69
<b>СИФОНЫ ДЛЯ МОЕК, ПИССУАРОВ, БИДЕ</b>			
	HL100G/40	сифон с поворотным шарниром, с резьбовым подсоединением 6/4" и горизонтальным выпуском DN40	14,84
	HL100G/50	сифон с поворотным шарниром, с резьбовым подсоединением 6/4" и горизонтальным выпуском DN50	13,40
	HL100	HL100G с возможностью подключения стиральной машины	17,66
	HL126	сифон, экономящий пространство под мойкой, с поворотным шарниром, с возможностью подключения стиральной машины, с резьбовым подсоединением 6/4" и горизонтальным выпуском DN40 или DN 50	29,86
	HL126.2	HL126 для сдвоенной мойки	48,26
	HL130	бутылочный сифон с регулируемой высотой погружной трубки, соединительной манжетой диаметром 50мм и горизонтальным выпуском DN 32 или DN 40, Q=0,7 л/с	30,43
	HL132	бутылочный сифон с регулируемой высотой погружной трубки, с резьбовым подсоединением 5/4" и горизонтальным выпуском DN 32 или DN 40	13,09
	HL132.1	HL132 с возможностью подключения стиральной машины	20,89
	HL133	сифон с поворотным шарниром, с возможностью подключения стиральной машины, с прочисткой-грязесборником, с резьбовым подсоединением 5/4" и горизонтальным выпуском DN32 или DN40	19,49
	HL134.0	сифон встраиваемый в стену с вынимаемым сифонным вкладышем, входом DN32 и выпуском DN40 или DN50	25,11
	HL134	HL134.0 с монтажной плитой HL44 с закреплёнными на ней установочными уголками 1/2"В для подачи воды на смеситель и водопроводными пробками-заглушками HL42.B, HL42.R, Q=0,38 л/с	78,30
	HL134.1C	колено из латуни для HL134 и HL134.0, с регулируемой высотой погружной трубки DN30, с резьбовым подсоединением 5/4"	58,45
HL134.1K	колено из пластмассы белого цвета для HL134 и HL134.0, с регулируемой высотой погружной трубки DN30, с резьбовым подсоединением 5/4"	15,16	
	HL135	сифон с поворотным шарниром, с прочисткой-грязесборником, с резьбовым подсоединением 5/4" и горизонтальным выпуском DN32 или DN40	15,34

	Код	Описание	Цена, €
	HL137	сифон, экономящий пространство под мойкой, с поворотным шарниром, с прочисткой-грязесборником, с резьбовым подсоединением 5/4" и горизонтальным выпуском DN32 или DN40	24,41
	HL137.1	HL137 с вертикальным выпуском DN32 или DN40	29,48
	HL430	сифон для писсуаров с шарнирным подсоединением, подходящий к сливным установкам с горизонтальным отводом DN40 или DN50	39,71
	HL431	сифон для писсуаров с шарнирным подсоединением, подходящий к сливным установкам с горизонтальным и вертикальным отводом DN40 или DN50	48,72
	HL432	сифон с присасывающимся патрубком и поворотным шарниром для писсуаров "JOLY" DN40 или DN50	39,71
<b>СИФОНЫ ДЛЯ КОНДИЦИОНЕРОВ</b>			
	HL20	капельная воронка с резьбой 6/4"	18,29
	HL21	капельная воронка для сброса конденсата от кондиционеров с водяным затвором 60 мм и добавочным запахозапирающим устройством, вступающим в действие на фазе высыхания, Q=0,17 л/с, DN 32	19,24
	HL136N	Сифон для кондиционеров с горизонтальным выпуском DN40, с уплотнительной гайкой 5/4" (DN32 - обжимное соединение) или d 12 - 18 мм (для гладких штуцеров), с вертикальным или горизонтальным входом, с водяным затвором 60мм, с механическим запахозапирающим устройством и с прочисткой-грязесборником	37,43
	HL136NT	HL136N из прозрачного полипропилена	51,04
	HL136.2	сифон для кондиционеров, с высотой водяного затвора 140-320 мм, с прозрачным патрубком для визуального контроля гидрозатвора, с возможностью подключения стиральной машины, с конусной гайкой 6/4" и горизонтальным выпуском DN40	31,38
	HL136.3	сифон для кондиционеров, с запахозапирающим устройством, с поворотным шарниром, с прочисткой-грязесборником, с резьбовым подсоединением 5/4" и горизонтальным выпуском DN32 или DN40	37,43
	HL138	Встроенный сифон для сброса дренажа от кондиционеров, вертикальный, DN32, приёмное отверстие 20 - 32 мм, с гидрозатвором и механическим запахозапирающим устройством с декоративной крышкой из ABS и строительной заглушкой, прикреплённой к корпусу сифона. Минимальная глубина монтажа - 60 мм.	36,16
<b>ДОПОЛНИТЕЛЬНЫЕ КОМПЛЕКТУЮЩИЕ ДЛЯ СИФОНОВ</b>			
	HL2	сдвоенный соединительный элемент для подключения стиральной и посудомоечной машин с двумя штуцерами со струйными обратными клапанами и накидной гайкой 1"	21,32
	HL2.0	HL2 с плоской уплотнительной прокладкой под накидную гайку	21,32
	HL2.1	сдвоенный соединительный элемент для подключения стиральной или посудомоечной машин с воздушным затвором (защищённым струйным обратным клапаном) и штуцером, накидной гайкой 1"	36,27
	HL8EL	декоративная розетка для сифона DN 32, DN40 или DN50	3,52
	HL10	патрубок-удлинитель с конусной гайкой 5/4" или 6/4", DN40 или DN50	10,06
	HL11	HL10 - угловой	10,06
	HL13G	патрубок-удлинитель с плоской накидной гайкой 5/4" или 6/4", DN 32, DN40 или DN50	5,80
	HL13	HL13G с возможностью подключения стиральной машины	8,37
	HL13-2/40	патрубок-удлинитель с двумя штуцерами для подключения стиральной и посудомоечной машин, с плоской накидной гайкой 6/4", DN40	12,14
	HL16	патрубок-удлинитель угловой с плоской накидной гайкой 6/4", DN40	8,37
	HL26	патрубок-удлинитель угловой с плоской накидной гайкой 6/4" и отводом с резьбовым выходом 6/4"	11,36
	HL15	выпуск с пробкой 5/4" или 6/4" и резьбовым подсоединением 5/4" или 6/4"	9,88
	HL15.1	выпуск с пробкой 5/4" и резьбовым подсоединением 5/4"	8,65
	HL15U	выпуск для раковин с переливом с пробкой 6/4" и резьбовым подсоединением 5/4" или 6/4"	21,74
	HL16.1	выпуск угловой с пробкой 6/4", DN40	12,14
	HL24	выпуск для сдвоенной раковины, L=100-260 мм, с пробками 5/4" или 6/4", резьбовым выходом 6/4"	26,80
	HL24U	HL24 с переливом	37,67
	HL25U	выпуск для сдвоенной двухуровневой раковины, с переливом, L=170-510 мм, с пробками 5/4" или 6/4", резьбовым выходом 6/4"	60,08

	Код	Описание	Цена, €
	HL22	сточное соединение для сдвоенной раковины, L=160-510мм, с плоскими накидными гайками 6/4", резьбовым выходом 6/4"	20,61
	HL23	HL22, L=90-256 мм	11,36
	HL27	сточное соединение для сдвоенной двухуровневой раковины, L=80-670мм, с плоскими накидными гайками 6/4", резьбовым выходом 6/4"	30,43
	HL28	сточное соединение-распределитель для тройного слива, L=80-840 мм, с плоскими накидными гайками 6/4", резьбовым выходом 6/4"	46,68
	HL18	штуцер 3/4" с плоской накидной гайкой 6/4"	12,73
	HL19	штуцер 3/4" с накидной гайкой 1"	4,08
	HL19.0	штуцер 3/4" с плоской прокладкой, накидной гайкой 1"	4,08
	HL19.2	штуцер 1/2" с накидной гайкой 1"	4,08
	HL19.C	HL19 хромированный	6,72
	HL19T	тройник с двумя конусными гайками 5/4" или 6/4", и штуцером 1/2" или 3/4"	16,95
	HL34	встроенное сифонное колено с входным уплотнительным кольцом DN 32/40 и выходом DN 40/50	8,62
	HL35	HL34 с монтажной плитой HL44 с закреплёнными на ней установочными уголками 1/2"В для подачи воды на смеситель и водопроводными пробками-заглушками HL42.B, HL42.R	69,37
	HL44	монтажная плита из пластмассы с крепёжным шаблоном для HL34 и HL134	11,12
	HL515	переливной стояк из прозрачного пластика, L=100 мм, для HL514 и HL80.2	10,45
	HL515/S	переливной стояк из прозрачного пластика, L=100 мм, для HL514/SN(V) и HL513/S	16,95
	HL517	переливной стояк из прозрачного пластика, L=105 мм, для HL522(V)	18,54
	HL525	пластмассовая сетка для улавливания волос и мелкого "мусора", 5/4"	1,65
	HL526	HL525, 6/4"	1,65

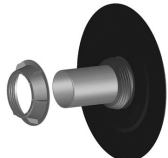
Все сифоны и патрубки, имеющие дополнительный штуцер для подключения стиральной и посудомоечной машин, обязательно оборудованы струегасителем и струйным обратным клапаном

## АРМАТУРА ДЛЯ ПОДЗЕМНОГО ВВОДА ТРУБОПРОВОДОВ В ЗДАНИЕ

	Код	Описание	Цена, €
	HL800/110	эластичная гидроизоляционная мембрана для ввода трубы DN110 в подвал	151,67
	HL800/125	эластичная гидроизоляционная мембрана для ввода трубы DN125 в подвал	148,26
	HL800/160	эластичная гидроизоляционная мембрана для ввода труб и/или кабелей в подвал, DN160	175,98
	HL801	монтажный элемент для ввода труб и/или кабелей в здание при помощи мембраны HL800/160	56,42
	HL801V/8-14	кабельный ввод для HL801 (M25) с наружным диаметром обжимаемой трубы или кабеля 8-14 мм	8,02
	HL801V/11-18	кабельный ввод для HL801 (M25) с наружным диаметром обжимаемой трубы или кабеля 11-18 мм	8,02
	HL801V/17-25	кабельный ввод для HL801 (M32) с наружным диаметром обжимаемой трубы или кабеля 17-25 мм	10,34
	HL801V/22-33	кабельный ввод для HL801 (M40) с наружным диаметром обжимаемой трубы или кабеля 22-33 мм	25,68
	HL801V/28-38	кабельный ввод для HL801 (M50) с наружным диаметром обжимаемой трубы или кабеля 28-38 мм	37,92
	HL801V/32-44	кабельный ввод для HL801 (M63) с наружным диаметром обжимаемой трубы или кабеля 32-44 мм	45,59
	HL801V/40-52	кабельный ввод для HL801 (M63) с наружным диаметром обжимаемой трубы или кабеля 40-52 мм	75,98
	HL801R/M32-25	резьбовой переходник с резьбой M32 на M25 для HL801V/8-14 и HL801V/11-18	8,83
	HL801R/M40-25	резьбовой переходник с резьбой M40 на M25 для HL801V/8-14 и HL801V/11-18	14,88
	HL801R/M40-32	резьбовой переходник с резьбой M40 на M32 для HL801V/17-25	14,88
	HL801R/M50-25	резьбовой переходник с резьбой M50 на M25 для HL801V/8-14 и HL801V/11-18	25,36
	HL801R/M50-32	резьбовой переходник с резьбой M50 на M32 для HL801V/17-25	25,36
	HL801R/M50-40	резьбовой переходник с резьбой M50 на M40 для HL801V/22-33	25,36
	HL801R/M63-32	резьбовой переходник с резьбой M63 на M32 для HL801V/17-25 и HL801R/M32-25	37,22
	HL801R/M63-40	резьбовой переходник с резьбой M63 на M40 для HL801V/22-33	37,22
	HL801B/M32	заглушка для HL801 резьбой M32	8,06
	HL801B/M40	заглушка для HL801 резьбой M40	12,91
	HL801B/M50	заглушка для HL801 резьбой M50	16,46
	HL801B/M63	заглушка для HL801 резьбой M63	21,21

## НОВИНКИ!



Рис. 3. Установка трапа HL616.1H/1 и противопожарной муфты HL860 в перекрытии паркинга.

1 - Надставной элемент трапа (подрезается до уровня чистового пола); 2 - Корпус трапа; 3 - Противопожарная муфта HL860; 4 - Канализационная труба DN110; 5 - Плита покрытия с нормируемой огнестойкостью; 6 - Строительный раствор с нормируемой огнестойкостью; 7 - Гидроизоляция.

**Противопожарная муфта - HL860**

В конце 2013 года фирмой HL Hutterer & Lechner GmbH (Австрия) было принято решение о проведении дополнительных огневых испытаний типовых узлов при пересечении трапами HL616 и HL606 (Ø110 мм) ограждающих строительных конструкций с нормируемой огнестойкостью.

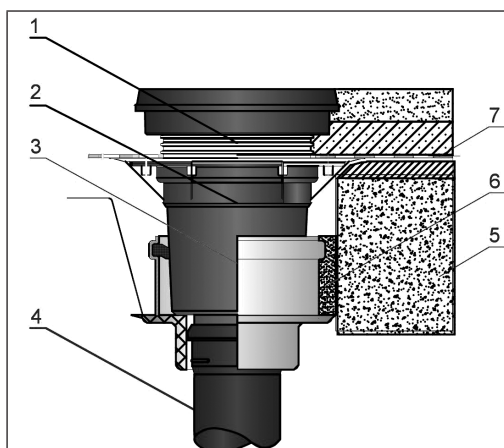
По результатам испытаний ИЦ ФГУ ВНИИПО МЧС России (г.Балашиха) выдал Сертификат соответствия требованиям Технического регламента о пожарной безопасности (Федеральный закон от 22.07.2008 № 123-ФЗ) противопожарной муфты HL860 для трапов серий HL616 Ø110 мм, HL606 Ø110 мм с пределом огнестойкости EI 150, что соответствует огнестойкости противопожарных преград I-го типа.

В соответствии с полученным сертификатом трапы серий HL616 Ø110 мм и HL606 Ø110 могут применяться в перекрытиях жилых и общественных зданий, а также многоуровневых стоянок и гаражей!

**Воздушный клапан - HL905**

Воздушный клапан скрытого монтажа для санитарно-технических приборов, расположенных на значительном удалении от канализационного стояка, DN50/75.

**Сифон для кондиционеров - HL136NT**

Сифон для кондиционеров и фанкойлов из прозрачного ПП с горизонтальным выпуском DN40, с уплотнительной гайкой 5/4" (DN32 – обжимное соединение) или Ø12÷18 мм (для гладких штуцеров), с вертикальным или горизонтальным входом, с гидрозатвором 60 мм и механическим запахозапирающим устройством (вступающим в действие на стадии пересыхания гидрозатвора), с прочисткой-грязесборником.

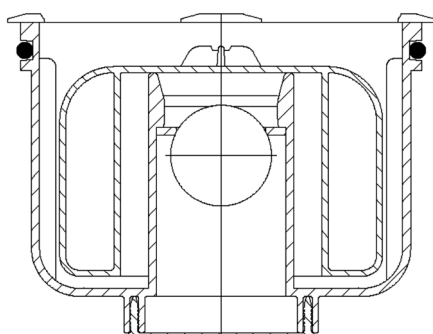
**«СУХОЙ» сифон - HL2000RS**

«Сухой» сифон PRIMUS с встроенным обратным клапаном. При обратном потоке воды всплывает находящийся внутри сухого сифона шар из каучука и перекрывает приёмный патрубок, тем самым не давая воде возможности выплеснуться из трапа. HL2000RS подходит ко всем трапам серий HL310N(H)(Pr)(R)(G) и HL510N(H)(Pr)(R)(G). При замене уплотнительного резинового кольца на кольцо HL01086D, подходит к трапам серий HL310N(H)(Pr)-3000 и HL510N(H)(Pr)-3000.

## НОВИНКИ!

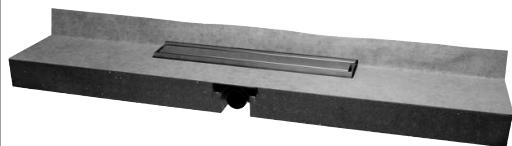

### Душевой лоток - HL531

Душевой лоток с сухим сифоном «PRIMUS» встроенный в монтажную плиту, с монтажной высотой 73 мм, с подрамником из нержавеющей стали, с горизонтальным выпуском DN 50, с решёткой из нержавеющей стали серии «Стандарт».

По желанию Заказчика может комплектоваться решёткой из нержавеющей стали серии «Дизайн».



### Душевой лоток - HL50FV/...

Плоский душевой лоток для линейного отведения воды, с монтажными регули-ровочными винтами и шумопоглощающими резиновыми уплотнениями, с регулировочными винтами для изменения высоты установки решётки, с гидрозатвором 50 мм, с вертикальным выпуском DN50.

Решётки серий: Стандарт, Дизайн и Индивидуальная.

При длине лотка от 600мм до 1300мм – МОНТАЖНАЯ ВЫСОТА – 31 мм!

При длине лотка от 1400мм до 2100мм – МОНТАЖНАЯ ВЫСОТА – 37 мм!



### Трапы для внутренних помещений.

### Трапы для балконов и террас.

Корпуса трапов серий HL310NH, HL510NH и HL90NH выполнены с приварным полимер-битумным гидроизоляционным полотном.



